



CATÁLOGO

**GERAL**

2024 - 2025

PLACAS

ISOLAMENTOS



6	Placas de gesso laminado
20	Tetos PYL/Escayola
23	Perfis p/ sistemas placa
27	Acessórios p/ placa padrão
31	Sistema Placotherm
33	Gessos

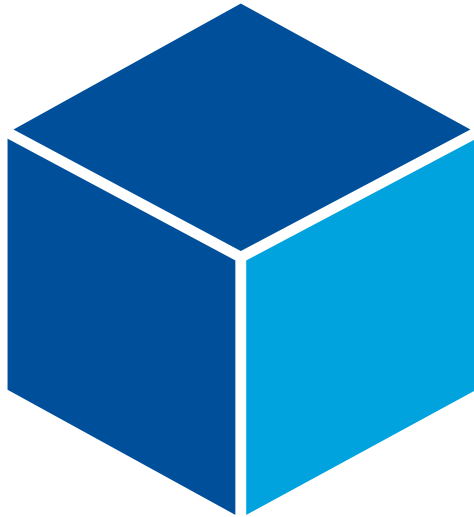

# PLACAS



 Estética	 Economia de tempo	 Elevada resistência ao impacto	 Resistência ao impacto muito elevada
 Isolamento acústico	 Poupança económica	 Capacidade de carga	 Ergonomia
 Desempenhos acústicos melhorados	 Evita a proliferação de fungos, bolor e bactérias	 Classificação resistência H1 à humidade segundo UNE EN 520	 Resistência ambientes húmidos
 Evita condensações intersticiais	 Carga excêntrica	 Qualidade do ar	 Permite criar curvas
 Capacidade de fixação	 Absorção acústica	 Reflexão da luz	 Placa proteção contra os raios X
 Condutividade térmica	 Resistência térmica	 Resistência ao fogo	 Reação ao fogo
 Completamente reciclável	 DAP's	 Sustentável	 Eficiência energética

## Placas técnicas para interiores

Placa	Resistência humidade	Resistência bactérias	Resistência impacto	Resistência ao fogo	Isolamento térmico	Isolamento acústico	Tetos	Carga	Fabricante
GLASROC® X	★★★★	★★★★		★			★★	★	PLACO®
AQUAROC®	★★★★		★★	★	★	★	★★	★	PLACO®
PLACO® X-RAY PROTECTION			★★	★★★★	★	★	★★	★	PLACO®
PLACO® PPH			★	★★	★	★★★★	★★	★	PLACO®
PLACO® PIP			★★★★	★★	★	★	★★	★	PLACO®
RIGIDUR® H	★		★★★★	★	★	★★★★	★★	★★	PLACO®
HABITO®			★★★★	★★	★	★★★★	★★	★★★★	PLACO®
4PRO®			★	★		★★	★★★★	★	PLACO®
4PRO PPM®	★★★★	★★★★	★	★		★★	★★★★	★	PLACO®

# DAP

## Declarações Ambientais de Produto

A utilização racional da energia é uma necessidade baseada, fundamentalmente, na disponibilidade limitada dos recursos naturais e na capacidade, também limitada, de absorção dos gases de efeito estufa do planeta sem causar impactos ambientais significativos.

De acordo com esta norma, os estados-membros deverão tomar as medidas necessárias para garantir o estabelecimento dos requisitos mínimos de eficiência energética, de modo a que todos os edifícios públicos construídos na Europa tenham um consumo de energia quase nulo, a partir de 31 de dezembro de 2018 e de 31 de dezembro de 2020 para todos os edifícios de propriedade privada.

Considerando que, aproximadamente 41% do consumo total da energia na União Europeia corresponde aos edifícios, o aumento da eficiência energética neste setor constitui uma das mais importantes medidas necessárias para, de um lado, reduzir a dependência energética da União e do outro, diminuir as emissões de gases de efeito de estufa.

A Placo® desenvolve os seus produtos e sistemas de construção com atenção na sustentabilidade.

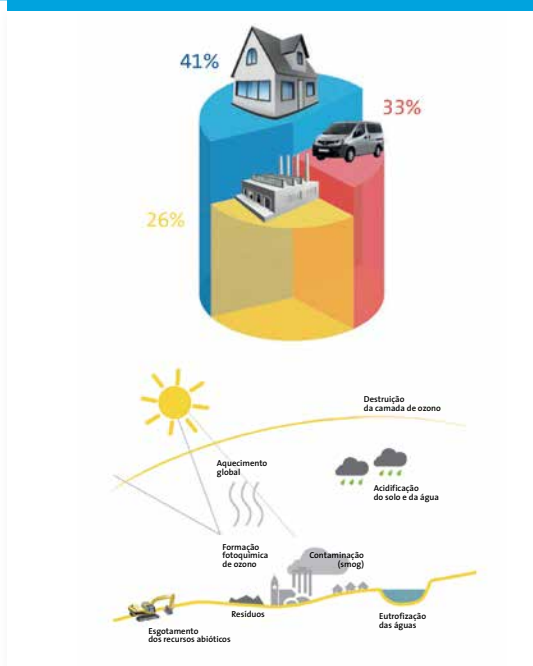

Uma Análise de Ciclo de Vida (ACV) é uma relação de todos os impactos positivos e negativos de um produto no ambiente. No caso dos produtos Placo®, estes impactos são medidos em cada etapa da Vida do produto “desde o berço até à cova” isto é, desde a extração das matérias-primas até ao fim da utilização do produto e à demolição do edifício), com indicadores associados aos resíduos, às emissões e ao consumo de recursos.

Segundo as normas internacionais, um LCA calcula de forma rigorosa e científica a utilização dos recursos energéticos, hídricos e naturais, as emissões que lançam para o ar, na terra e na água, assim como a geração de resíduos. Estes dados são calculados para cada etapa do Ciclo de Vida do edifício.

**Uma Análise de Ciclo de Vida (ACV) é uma relação de todos os impactos positivos e negativos de um produto no ambiente.**



As Declarações Ambientais de Produto, DAP, (Environmental Product Declaration, EPD) são documentos que se fundamentam em diretrizes ISO (entre outras, as ISO 14.025, ISO 21.930, ISO 15.804) e têm como objetivo contribuir com informação quantitativa sobre os impactos ambientais associados a um produto ao longo do seu Ciclo de Vida.

A informação que contém baseia-se na realização de uma avaliação global e multicritério dos impactos ambientais de um produto, desde a sua origem até ao final da sua Vida útil. Os Resultados de uma Análise do Ciclo de Vida apresentam-se através da Declaração Ambiental de Produto, DAP, que deve ser Verificada por uma terceira parte independente e reconhecida.

Este processo garante a qualidade e a fiabilidade dos resultados. O nosso compromisso com a Análise do Ciclo de Vida e com os seus resultados na Declaração Ambiental de Produto refletem-se nos selos de controlo “EPD Verified”. Os princípios do LCA fazem parte do ADN da Placo®. Realizámos os LCA e as EPD dos nossos produtos de acordo com as normas ISO 21930 ou EN 15804, e em conformidade com a nossa política de inovação ecológica e de transparência na comunicação dos resultados.

## PLACAS DE GESSO LAMINADO

### PLACA STANDARD



#### PLACO® BA



Placa de gesso laminado standard fabricada em contínuo com as arestas longitudinais rebaixadas.

Facilidade e rapidez de instalação.  
Flexibilidade na construção, que permite adaptar-se a qualquer tipo de projeto.  
Apresenta um acabamento pronto a pintar.  
Apresenta isolamento acústico eficaz.  
Apresenta isolamento térmico elevado.

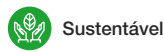
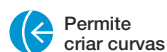

descrição	ref	F.P.	U.V.	PVP
BA 6x1200x3000	1000266	E7V13P52	m <sup>2</sup>	6,53
BA 10x1200x2500	1000248	E7V13P52	m <sup>2</sup>	4,73

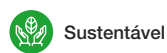

descrição	ref	F.P.	U.V.	PVP
BA 13x1200x2000	1000251	E7V13P52	m <sup>2</sup>	4,68
BA 13x1200x2400	1000252	E7V13P52	m <sup>2</sup>	4,82
BA 13x1200x2500	1000253	E7V13P52	m <sup>2</sup>	4,67
BA 13x1200x2600	1000254	E7V13P52	m <sup>2</sup>	4,67
BA 13x1200x2700	1000255	E7V13P52	m <sup>2</sup>	4,67
BA 13x1200x2800	1000256	E7V13P52	m <sup>2</sup>	4,67
BA 13x1200x3000	1000257	E7V13P52	m <sup>2</sup>	4,68

descrição	ref	F.P.	U.V.	PVP
BA 15x1200x2000	1037618	E7V13P52	m <sup>2</sup>	5,51
BA 15x1200x2500	1000259	E7V13P52	m <sup>2</sup>	5,52
BA 15x1200x2600	1000260	E7V13P52	m <sup>2</sup>	5,52
BA 15x1200x2700	1000263	E7V13P52	m <sup>2</sup>	5,52
BA 15x1200x2800	1000261	E7V13P52	m <sup>2</sup>	5,52
BA 15x1200x3000	1000262	E7V13P52	m <sup>2</sup>	5,51

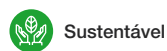

descrição	ref	F.P.	U.V.	PVP
BA 18x1200x2500	1000265	E7V13P52	m <sup>2</sup>	7,58



#### PLACO® PGY



descrição	ref	F.P.	U.V.	PVP
PGY 13x1200x2000	1036222	E7V13P50	m <sup>2</sup>	3,61
PGY 13x1200x2500	1036223	E7V13P50	m <sup>2</sup>	3,61
PGY 13x1200x2600	1036224	E7V13P50	m <sup>2</sup>	3,61
PGY 13x1200x3000	1036225	E7V13P50	m <sup>2</sup>	3,61

descrição	ref	F.P.	U.V.	PVP
PGY 15x1200x2500	1036227	E7V13P50	m <sup>2</sup>	4,28
PGY 15x1200x3000	1036228	E7V13P50	m <sup>2</sup>	4,27



# PLACAS DE GESSO LAMINADO



## PLACA STANDARD

### MEGAPLAC®



Placa de gesso laminado que proporciona grande robustez, rápida instalação e economia de material.

- Resistência ao impacto elevada
- Poupança económica
- Poupança de tempo
- DAP

Aumento dos desempenhos mecânicos do sistema.  
 Maior robustez.  
 Facilidade e rapidez de instalação.  
 Apresenta um acabamento pronto a pintar.  
 Isolamento acústico eficaz.  
 Isolamento térmico elevado.

descrição	ref	F.P.	U.V.	PVP
MEGAPLAC 25x900x2500	1039829	E7V13P80	m <sup>2</sup>	8,26

### PLACO® BA ESPECIAL REFORMA (para manuseamento/transporte em habitáculos reduzidos)



Placas de gesso laminado definidas para obras de reforma e reabilitação, graças à sua largura e facilidade de manuseamento, transporte e armazenagem.

- Sustentável
- Ergonomia
- Poupança de tempo

Facilidade e rapidez de instalação.  
 Flexibilidade na construção, que permite adaptar-se a qualquer tipo de projeto de reforma ou reabilitação.  
 Apresenta um acabamento pronto a pintar.  
 Isolamento acústico eficaz.  
 Isolamento térmico elevado.

descrição	ref	F.P.	U.V.	PVP
BA 13x600x2000	1038188	E7V13P52	m <sup>2</sup>	6,52
BA 13x600x2500	1035992	E7V13P52	m <sup>2</sup>	6,53

descrição	ref	F.P.	U.V.	PVP
BA 13x900x2000	1039116	E7V13P52	m <sup>2</sup>	5,83
BA 13x900x2500	1039546	E7V13P52	m <sup>2</sup>	5,84

### PLACO® BC 13



Placa de gesso laminado com as quatro arestas quadradas. Ideais para modelações.

- Sustentável
- DAP's
- Completamente reciclável

Quatro arestas quadradas.  
 Facilidade e rapidez de instalação.  
 Flexibilidade para modelações de Placa de Gesso Laminado.  
 Apresenta um acabamento pronto a pintar.  
 Isolamento acústico eficaz.  
 Isolamento térmico elevado.

descrição	ref	F.P.	U.V.	PVP
BC 13x1200x2000	1005857	E7V13P52	m <sup>2</sup>	5,98
BC 13x1200x2400	1039882	E7V13P52	m <sup>2</sup>	5,98
BC 13x1200x2500	1005857	E7V13P52	m <sup>2</sup>	5,98
BC 13x1200x3000	1039882	E7V13P52	m <sup>2</sup>	5,98



# A combinação perfeita de altas prestações



Os sistemas de tabiqueria **Habito®** e **arena APTA** conseguem as mais altas prestações em conforto acústico, térmico, suporte de cargas e resistência ao impacto.



DESIGN ECO INOVADOR,  
PARA CRIAR ESPAÇOS MAIS  
EFICIENTES E SUSTENTÁVEIS





# PLACAS DE GESSO LAMINADO



## PLACA HABITO®

HABITO®

placo  
SAINT-GOBAIN



Placa de gesso laminado que proporciona os máximos desempenhos de capacidade de carga e de resistência aos impactos.

- Facilidade e rapidez de instalação.
- Extraordinários desempenhos mecânicos.
- Flexibilidade na construção, que permite adaptar-se a qualquer tipo de projeto.
- Apresenta isolamento acústico eficaz.
- Apresenta isolamento térmico elevado.
- Máxima resistência aos impactos.
- Máxima capacidade de carga.
- Não requer ferramentas especiais para ancoragem de elementos.
- Não requer reforços ou ancoragens especiais para a fixação de móveis, quadros, etc.
- Facilita o trabalho de decoração e redecoração.

Resistência ao impacto muito elevada

Carga excêntrica

H1 Classificação de resistência à humidade UNE EN 520

Desempenhos acústicos melhorados

Capacidade de fixação

descrição	ref	F.P.	U.V.	PVP
HABITO 13x1200x2000	1012426	E7V14P11	m <sup>2</sup>	12,02
HABITO 13x1200x2500	1007491	E7V14P11	m <sup>2</sup>	12,00
HABITO 13x1200x3000	1007199	E7V14P11	m <sup>2</sup>	12,00
HABITO 15x1200x2000	1014864	E7V14P11	m <sup>2</sup>	14,12
HABITO 15x1200x2500	1014865	E7V14P11	m <sup>2</sup>	14,12
HABITO PPM 13x1200x2000	1014867	E7V14P11	m <sup>2</sup>	18,17
HABITO PPM 13x1200x2501	1016057	E7V14P11	m <sup>2</sup>	18,15

## PLACA STANDARD

4PRO®

placo  
SAINT-GOBAIN



Placa de 4 arestas rebaixasadas que permite obter uma elevada qualidade de acabamento.

Estética

Poupança económica

Economia de tempo

DAP

- Alta qualidade de acabamento final.
- As suas 4 arestas rebaixasadas evitam que se vejam as juntas. Aumenta a resistência nas juntas reduzindo o risco de fissuras.
- Facilidade e rapidez de instalação.
- Flexibilidade na construção, que permite adaptar-se a qualquer tipo de projeto.
- Apresenta um acabamento pronto a pintar.
- Isolamento acústico eficaz.

descrição	ref	F.P.	U.V.	PVP
4PRO 13x1200x2500	1001234	E7V13P52	m <sup>2</sup>	5,18
4PRO 13x1200x2000	1001780	E7V13P52	m <sup>2</sup>	5,19
4PRO PPM13 13x1200x2000	1006213	E7V13P52	m <sup>2</sup>	7,58
4PRO PPM13 13x1200x2500	1015793	E7V13P52	m <sup>2</sup>	7,58

## PLACAS DE GESSO LAMINADO

### PLACA ESPECIAL ACÚSTICA



#### PLACO® PPH



Placa que, além de um elevado isolamento acústico, proporciona maior resistência ao fogo e aos impactos.

Aumenta o isolamento acústico dos sistemas de construção até 3 dB.  
Altos desempenhos perante o fogo.  
Elevada dureza superficial.  
Facilidade e rapidez de instalação.  
Apresenta um acabamento pronto a pintar.  
Apresenta isolamento acústico eficaz.  
Apresenta isolamento térmico elevado.

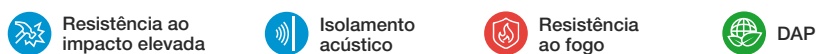

descrição	ref	F.P.	U.V.	PVP
PLACA PPH 13x1200x2000	1039642	E7V13P80	m <sup>2</sup>	8,62
PLACA PPH 13x1200x2500	1037946	E7V13P80	m <sup>2</sup>	8,33
PLACA PPH 13x1200x3000	1037947	E7V13P80	m <sup>2</sup>	8,31



descrição	ref	F.P.	U.V.	PVP
PLACA PPH 15x1200x2000	1039643	E7V13P80	m <sup>2</sup>	10,18
PLACA PPH 15x1200x2500	1037949	E7V13P80	m <sup>2</sup>	9,83
PLACA PPH 15x1200x3000	1037948	E7V13P80	m <sup>2</sup>	9,80

### PLACAS SALA RAIOS X

#### PLACO® X-RAY PROTECTION



Placa de gesso laminado sem chumbo, ótima para a proteção de salas de Raios X.

Composição sem chumbo.  
Facilidade e rapidez de instalação.  
Flexibilidade na construção, que permite adaptar-se à maioria dos projetos que requeiram proteção contra os raios-x.  
Isolamento acústico elevado.  
Bom comportamento perante o fogo.



descrição	ref	F.P.	U.V.	PVP
PLACA X RAY 13x600x1800	1010008	E7V13P80	m <sup>2</sup>	51,74
PLACA X RAY 13x600x2400	1010009	E7V13P80	m <sup>2</sup>	51,94
PARAFUSO X RAY 25 mm	1012870	E7V14P07	cx	5,94
PARAFUSO X RAY 35 mm	1012871	E7V14P07	cx	7,81
PARAFUSO X RAY 45 mm	1012872	E7V14P07	cx	9,28
MASSA P/ JUNTAS PREPARADA PROMIX X RAY 20 kg	1013100	E7V13P93	ud	68,91

# PLACAS DE GESSO LAMINADO

## PLACA HIDRÓFUGA



### PLACO® PPM (PLACOMARINE)



Placa de Gesso Laminado com cartão dupla face e núcleo de gesso de origem natural, devidamente aditivada para reduzir a absorção superficial de água (H1 segundo EN 520).

Baixa absorção de água.  
Apto para revestir com azulejos ou similar.  
Facilidade e rapidez de instalação.  
Flexibilidade na construção, que lhe permite adaptar-se a qualquer tipo de projeto, assim como trabalhar sobre formas regulares ou arredondadas.  
Apresenta um acabamento pronto a pintar.  
Isolamento acústico eficaz. Isolamento térmico elevado.

**H1** Classificação de resistência à humidade UNE EN 520

Resistência ambientes húmidos

DAP's

descrição	ref	F.P.	U.V.	PVP
PPM 13x1200x2000	1000290	E7V13P52	m <sup>2</sup>	7,23
PPM 13x1200x2500	1000291	E7V13P52	m <sup>2</sup>	7,13
PPM 13x1200x2600	1000292	E7V13P52	m <sup>2</sup>	7,13
PPM 13x1200x2700	1036257	E7V13P52	m <sup>2</sup>	7,11
PPM 13x1200x2800	1000294	E7V13P52	m <sup>2</sup>	7,38
PPM 13x1200x3000	1000293	E7V13P52	m <sup>2</sup>	7,10

descrição	ref	F.P.	U.V.	PVP
PPM 15x1200x2000	1036238	E7V13P52	m <sup>2</sup>	8,37
PPM 15x1200x2500	1000295	E7V13P52	m <sup>2</sup>	8,08
PPM 15x1200x2600	1000296	E7V13P52	m <sup>2</sup>	8,08
PPM 15x1200x2700	1000298	E7V13P52	m <sup>2</sup>	8,09
PPM 15x1200x2800	1000297	E7V13P52	m <sup>2</sup>	8,37
PPM 15x1200x3000	1036271	E7V13P52	m <sup>2</sup>	8,07

**H1** Classificação de resistência à humidade UNE EN 520

Resistência ambientes húmidos

Sustentável

descrição	ref	F.P.	U.V.	PVP
PPM 18x1200x2500	1038903	E7V13P52	m <sup>2</sup>	13,40

### PLACO® PGY PPM



descrição	ref	F.P.	U.V.	PVP
PGY PPM 13x1200x2000	1041189	E7V13P52	m <sup>2</sup>	5,32
PGY PPM 13x1200x2500	1041190	E7V13P52	m <sup>2</sup>	5,28
PGY PPM 13x1200x2600	1036231	E7V13P50	m <sup>2</sup>	5,28
PGY PPM 13x1200x3000	1036232	E7V13P50	m <sup>2</sup>	5,26

# PLACAS DE GESSO LAMINADO



## PLACA HIDRÓFUGA

### HABITO® PPM



Placa de gesso laminado que proporciona os máximos desempenhos de capacidade de carga e de resistência aos impactos.

- Resistência ao impacto muito elevada
- Desempenhos acústicos melhorados
- H1 Classificação de resistência à humidade UNE EN 520
- Carga excêntrica
- Capacidade de fixação

Facilidade e rapidez de instalação. Desempenhos mecânicos extraordinários. Flexibilidade na construção, que permite adaptar-se a qualquer tipo de projeto. Apresenta isolamento acústico eficaz. Apresenta isolamento térmico elevado. Máxima resistência aos impactos. Máxima capacidade de carga. Não requer ferramentas especiais para ancoragem de elementos. Não requer reforços ou ancoragens especiais para a fixação de móveis, quadros, etc. Facilita o trabalho de decoração e redecoração.

descrição	ref	F.P.	U.V.	PVP
HABITO PPM 13x1200x2000	1014867	E7V14P11	m <sup>2</sup>	18,17
HABITO PPM 13x1200x2500	1016057	E7V14P11	m <sup>2</sup>	18,15
PARAFUSO HABITO 4,2x26 mm 1000 ud/cx	1025891	E7V14P07	cx	42,54
PARAFUSO HABITO 4,2x38 mm 800 ud/cx	1025892	E7V14P07	cx	44,28
PARAFUSO HABITO 4,2x41 mm 800 ud/cx	1025893	E7V14P07	cx	45,32
PARAFUSO HABITO 4,2x55 mm 500 ud/cx	1025894	E7V14P07	cx	43,22

### 4PRO® PPM

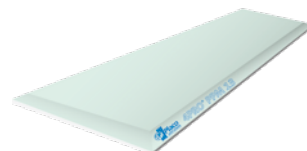

Placa de 4 arestas rebaixadas que permite obter uma elevada qualidade de acabamento.

- Estética
- Poupança económica
- Poupança de tempo
- DAP's

Alta qualidade de acabamento final. As suas 4 arestas rebaixadas evitam que se vejam as juntas. Aumenta a resistência nas juntas reduzindo o risco de fissuras. Facilidade e rapidez de instalação. Flexibilidade na construção, que permite adaptar-se a qualquer tipo de projeto. Apresenta um acabamento pronto a pintar. Isolamento acústico eficaz.

descrição	ref	F.P.	U.V.	PVP
4PRO PPM13 13x1200x2000	1006213	E7V13P52	m <sup>2</sup>	7,58
4PRO PPM13 13x1200x2500	1015793	E7V13P52	m <sup>2</sup>	7,58

### GLASROC® X



Placa de altos desempenhos, revestida e reforçada com fibra de Vidro e um tratamento especial hidrófugo que garante um excelente comportamento em ambientes com humidade muito intensa e zonas de semi-intempérie.

- Resistência ao impacto muito elevada
- Sustentável

H1, com absorção de água <5% segundo EN 15283-1 Designação Tipo GM-FH1 (EN 15283 – 1) Reação ao fogo A1. Alta resistência à humidade. Evita a proliferação de fungos e de microorganismos. Facilidade de corte e de manuseamento. Flexibilidade na construção, que lhe permite adaptar-se a qualquer tipo de projeto, assim como trabalhar sobre formas regulares ou arredondadas. Apresenta um acabamento pronto a pintar ou a revestir a azulejo.

descrição	ref	F.P.	U.V.	PVP
GLASROC X 13x1200x2000	1012715	E7V13P81	m <sup>2</sup>	19,37
GLASROC X 13x1200x2400	1012176	E7V13P81	m <sup>2</sup>	19,32
GLASROC X 13x1200x3000	1012525	E7V13P81	m <sup>2</sup>	19,34
GLASROC X LOAD BEARING 13x1200x2000	1040985	E7V13P81	m <sup>2</sup>	21,54
GLASROC X LOAD BEARING 13x1200x2400	1027194	E7V13P81	m <sup>2</sup>	21,49
GLASROC X LOAD BEARING 13x1200x3000	1040986	E7V13P81	m <sup>2</sup>	21,50

# PLACAS DE GESSO LAMINADO

## PLACA HIDRÓFUGA



### AQUAROC®



Placa com base cimentícia que garante um excelente comportamento em ambientes com humidade muito intensa e zonas de semi-intempérie.



Evita a proliferação de fungos, bolor e bactérias



Resistência ambientes húmidos

Resistência à humidade.  
Resistência à proliferação de fungos.  
Alta dureza.  
Placa de aresta quadrada.  
Boa resistência aos impactos e à abrasão.  
Resiste a revestimento de azulejo até 50 Kg/m<sup>2</sup> de peso.  
Altos desempenhos acústicos.  
Maior durabilidade e leveza face a outros produtos similares do mercado.

descrição	ref	F.P.	U.V.	PVP
AQUAROC 13x1200x2400	1005202	E7V13P81	m <sup>2</sup>	32,05
AQUAROC LIGHT 13x1200x2400	1027584	E7V13P81	m <sup>2</sup>	19,27
AQUAROC 13x1200x2500	1039774	E7V13P81	m <sup>2</sup>	32,08



descrição	ref	F.P.	U.V.	PVP
AQUAROC COLA CARTUCHO -UNIDADE-	1001538	E7V13P95	ud	13,56
PARAFUSO THTPF 25 mm 500 ud	1004434	E7V14P07	cx	22,28
PARAFUSO THTPF 38 mm 500 ud	1004435	E7V14P07	cx	31,64

descrição	ref	F.P.	U.V.	PVP
MASSA JUNTAS PR HYDRO 25 kg	1003815	E7V13P93	ud	22,51

descrição	ref	F.P.	U.V.	PVP
FITA MALHA PLACOFINISH 90 ml	1036030	E7V13P95	rl	10,75
FITA FIBRA VIDRO 50mmx25m	1012563	E7V13P95	rl	3,67

### PLACO® PPV (PLACA COM BARREIRA DE VAPOR)

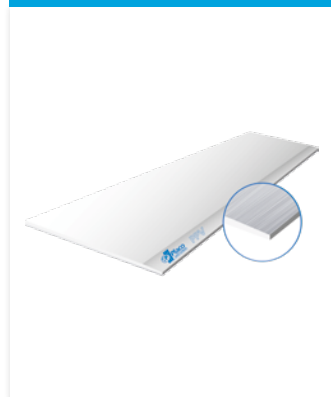

Placa de gesso laminado em cujo dorso adere a uma lâmina de alumínio, obtendo-se assim uma barreira de Vapor nos revestimentos de paredes que evita as condensações intersticiais nas paredes de fachadas.



Evita condensações intersticiais



Sustentável

Barreira de Vapor.  
Facilidade e rapidez de instalação.  
Flexibilidade na construção, que permite trabalhar sobre formas regulares ou arredondadas.  
Apresenta um acabamento pronto a pintar.  
Apresenta isolamento acústico eficaz.  
Apresenta isolamento térmico elevado.

descrição	ref	F.P.	U.V.	PVP
PLACA PPV 13x1200x2500	1000267	E7V13P80	m <sup>2</sup>	10,93
PLACA PPV 13x1200x3000	1036278	E7V13P80	m <sup>2</sup>	10,92

## PLACAS DE GESSO LAMINADO



### PLACA ACTIV'AIR®

#### PLACA ACTIV'AIR®



Placa de gesso laminado que incorpora a tecnologia Activ'Air, proporcionando uma melhoria na qualidade do ar interior.



Qualidade do ar



Sustentável



Completamente reciclável

Elimina os COV (formaldeídos) do ar graças à tecnologia Activ'Air®. Facilidade e rapidez de instalação. Flexibilidade na construção, que lhe permite adaptar-se a qualquer tipo de projeto, assim como trabalhar sobre formas regulares ou arredondadas. Apresenta um acabamento pronto a pintar. Apresenta isolamento acústico eficaz. Apresenta isolamento térmico elevado.

descrição	ref	F.P.	U.V.	PVP
PLACA DE GESSO BA ACTIV' AIR 13x1200x2500	1003679	E7V13P52	m <sup>2</sup>	5,96
PLACA DE GESSO BA ACTIV' AIR 13x1200x3000	1010003	E7V13P81	m <sup>2</sup>	5,96
PLACA DE GESSO 4 PRO ACTIV' AIR 13x1200x2000	1025328	E7V13P52	m <sup>2</sup>	6,06
PLACA DE GESSO 4 PRO ACTIV' AIR 13x1200x2500	1025329	E7V13P52	m <sup>2</sup>	6,05

### PLACA DE ISOLAMENTO

#### PLACOMUR® TH32/TH38



Painel de isolamento térmico-acústico constituído por uma placa de gesso laminado com cartão dupla face e núcleo em gesso de origem natural, mais poliestireno expandido.



Eficiência energética



Condutividade térmica 0,038

Facilidade e rapidez na instalação. Apresenta um acabamento pronto para pintar. Isolamento térmico eficaz. Aplicação: Construção de sistemas de obra seca em interiores. Revestimentos diretos. Será utilizada principalmente nos sistemas de construção com necessidade de isolamento térmico e acústico.

descrição	ref	F.P.	U.V.	PVP
PLACA DE GESSO PLACOMUR E-0,55 TH38 10+20x1200x2500	1017153	E7V13P80	m <sup>2</sup>	11,92
PLACA DE GESSO PLACOMUR E-0,55 TH38 10+20x1200x2600	1017154	E7V13P80	m <sup>2</sup>	11,89
PLACA DE GESSO PLACOMUR E-1.10 TH38 10+40x1200x2500	1017157	E7V13P80	m <sup>2</sup>	15,47
PLACA DE GESSO PLACOMUR E-1.10 TH38 10+40x1200x2600	1017158	E7V13P80	m <sup>2</sup>	15,44
PLACA DE GESSO PLACOMUR E-1.60 TH38 10+60x1200x2500	1017162	E7V13P80	m <sup>2</sup>	20,32
PLACA DE GESSO PLACOMUR E-1.60 TH38 10+60x1200x2600	1017164	E7V13P80	m <sup>2</sup>	20,27
PLACA DE GESSO PLACOMUR E-2.15 TH38 10+80x1200x2500	1017168	E7V13P80	m <sup>2</sup>	22,16

# PLACAS DE GESSO LAMINADO



## PLACA IMPACTO E DUREZA

### PLACO® PIP



Placa de gesso laminado revestida com cartão especial que permite alcançar os máximos desempenhos de robustez.

- Resistência ao impacto elevada
- Capacidade de carga
- Sustentável

Alto desempenho de resistência superficial ao impacto. Altos desempenhos de capacidade de carga. Facilidade e rapidez de instalação. Apresenta um acabamento pronto a pintar. Isolamento acústico eficaz. Isolamento térmico elevado.

descrição	ref	F.P.	U.V.	PVP
PLACO IMPACT PIP 13x1200x2500	1002964	E7V13P80	m <sup>2</sup>	8,55
PLACO IMPACT PIP 15x1200x2500	1002554	E7V13P80	m <sup>2</sup>	10,17

### PLACO® DURAGYP



Placa de gesso laminado revestida com cartão especial que permite alcançar os máximos desempenhos de robustez.

- Qualidade do ar

Alto desempenho de resistência superficial ao impacto. Altos desempenhos de capacidade de carga. Facilidade e rapidez de instalação. Apresenta um acabamento pronto a pintar. Isolamento acústico eficaz. Isolamento térmico elevado. Graças às suas características hidrofugas pode-se adaptar a qualquer área de um projeto. Inclui ainda a tecnologia Activ'Air®.

descrição	ref	F.P.	U.V.	PVP
PLACA GESSO DURAGYP 13x1200x2000	1027195	E7V13P81	m <sup>2</sup>	11,36
PLACA GESSO DURAGYP 13x1200x2500	1027195	E7V13P81	m <sup>2</sup>	11,36
PLACA GESSO DURAGYP 13x1200x3000	1106816	E7V13P81	m <sup>2</sup>	11,36
PLACA GESSO DURAGYP 15x1200x2500	1106818	E7V13P81	m <sup>2</sup>	15,13
PLACA GESSO DURAGYP A1 13x1200x2000	1106819	E7V13P81	m <sup>2</sup>	16,92
PLACA GESSO DURAGYP A1 13x1200x3000	1106820	E7V13P81	m <sup>2</sup>	16,92

### RIGIDUR® H

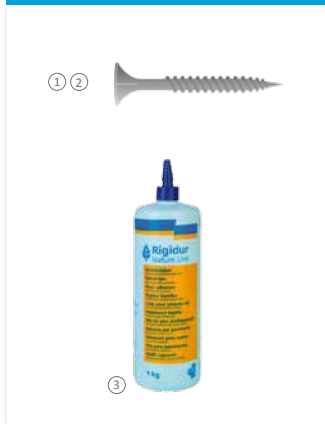

Placa de fibrogesso que apresenta altos desempenhos face a impactos e resistência superficial.

- Resistência ao impacto muito elevada
- Capacidade de carga
- Sustentável

Altos desempenhos de resistência superficial ao impacto. Alta qualidade de acabamento superficial, que permite qualquer tratamento posterior. Capacidade de absorção superficial de água reduzida. Facilidade e rapidez de instalação. Pode-se combinar com as restantes placas de gesso laminado Placo®. Flexibilidade na construção, que permite adaptar-se a qualquer tipo de projeto. Isolamento acústico eficaz. Isolamento térmico elevado.

descrição	ref	F.P.	U.V.	PVP
PLACA SOLERA RIGIDUR 20x500x1500	1039670	E7V13P81	m <sup>2</sup>	41,26
① RIGIDUR PARAFUSO 3,5x30 1000 ud	1001606	E7V14P07	cx	25,84
② RIGIDUR PARAFUSO 3,5x40 1000 ud	1003002	E7V14P07	cx	28,74
③ RIGIDUR COLA NATURE LINE CHÃO 1 Kg	1039673	E7V13P95	ud	17,14

## PLACAS DE GESSO LAMINADO

### PLACA IMPACTO E ROBUSTEZ



HABITO®

placo  
SAINT-GOBAIN

Resultados de carga excêntrica por metro linear

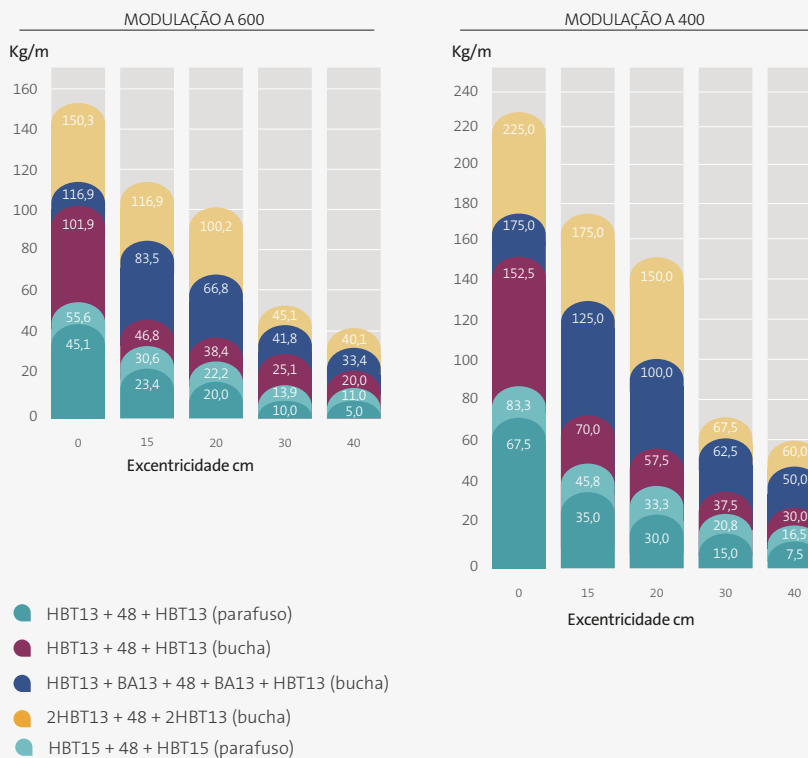

Placa de gesso laminado que proporciona os máximos desempenhos de capacidade de carga e de resistência aos impactos.

Resistência ao impacto muito elevada

Carga excêntrica

H1 Classificação de resistência à humidade UNE EN 520

Desempenhos acústicos melhorados

Capacidade de fixação

Facilidade e rapidez de instalação.  
Desempenhos mecânicos extraordinários.  
Flexibilidade na construção, que permite adaptar-se a qualquer tipo de projeto.  
Apresenta isolamento acústico eficaz.  
Apresenta isolamento térmico elevado.  
Máxima resistência aos impactos.  
Máxima capacidade de carga.  
Não requer ferramentas especiais para ancoragem de elementos.  
Não requer reforços ou ancoragens especiais para a fixação de móveis, quadros, etc.  
Facilita o trabalho de decoração e redecoração.

descrição	ref	F.P.	U.V.	PVP
HABITO 13x1200x2000	1012426	E7V14P11	m <sup>2</sup>	12,02
HABITO 13x1200x2500	1007491	E7V14P11	m <sup>2</sup>	12,00
HABITO 13x1200x3000	1007199	E7V14P11	m <sup>2</sup>	12,00
HABITO 15x1200x2000	1014864	E7V14P11	m <sup>2</sup>	14,12
HABITO 15x1200x2500	1014865	E7V14P11	m <sup>2</sup>	14,12
HABITO PPM 13x1200x2000	1014867	E7V14P11	m <sup>2</sup>	18,17
HABITO PPM 13x1200x2500	1016057	E7V14P11	m <sup>2</sup>	18,15
PARAFUSO HABITO 4,2x26 mm 1000 ud	1025891	E7V14P07	cx	42,54
PARAFUSO HABITO 4,2x38 mm 800 ud	1025892	E7V14P07	cx	44,28
PARAFUSO HABITO 4,2x41 mm 800 ud	1025893	E7V14P07	cx	45,32
PARAFUSO HABITO 4,2x55 mm 500 ud	1025894	E7V14P07	cx	43,22



# PLACAS DE GESSO LAMINADO

## PROTEÇÃO PASSIVA CONTRA O FOGO



### PLACO® PPF

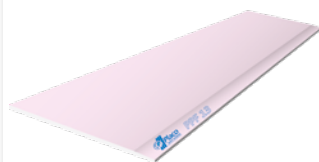

Placa de gesso laminado com altos desempenhos contra o fogo.

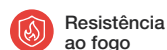

Resistência ao fogo



Sustentável

Alta Resistência contra incêndios.  
Facilidade e rapidez de instalação.  
Flexibilidade na construção, que lhe permite adaptar-se a qualquer tipo de projeto.  
Apresenta um acabamento pronto a pintar.  
Isolamento acústico eficaz. Isolamento térmico elevado.

descrição	ref	F.P.	U.V.	PVP
PPF 13x1200x2000	1000272	E7V13P49	m <sup>2</sup>	6,23
PPF 13x1200x2500	1000270	E7V13P49	m <sup>2</sup>	6,23
PPF 13x1200x3000	1000271	E7V13P49	m <sup>2</sup>	6,24

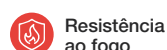

Resistência ao fogo



Sustentável



DAP's

descrição	ref	F.P.	U.V.	PVP
PPF 15x1200x2000	1036247	E7V13P49	m <sup>2</sup>	7,96
PPF 15x1200x2500	1000273	E7V13P49	m <sup>2</sup>	7,68
PPF 15x1200x3000	1000274	E7V13P49	m <sup>2</sup>	7,70

### PROGYP PPF



descrição	ref	F.P.	U.V.	PVP
PROGYP PPF 13x1200x2000	1032102	E7V13P49	m <sup>2</sup>	5,22
PROGYP PPF 13x1200x2500	1032103	E7V13P49	m <sup>2</sup>	5,22
PROGYP PPF 13x1200x2600	1032104	E7V13P49	m <sup>2</sup>	5,22
PROGYP PPF 13x1200x2700	1032105	E7V13P49	m <sup>2</sup>	5,22
PROGYP PPF 13x1200x3000	1032106	E7V13P49	m <sup>2</sup>	5,22
PROGYP PPF 15x1200x2000	1032107	E7V13P49	m <sup>2</sup>	6,17
PROGYP PPF 15x1200x2500	1032108	E7V13P49	m <sup>2</sup>	6,17
PROGYP PPF 15x1200x3000	1032109	E7V13P49	m <sup>2</sup>	6,17

### MEGAPLAC® PPF

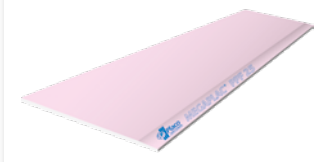

Placa de gesso laminado com altos desempenhos contra o fogo, que apresenta também uma grande robustez e rápida instalação.

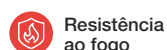

Resistência ao fogo



Poupança de tempo



Ergonomia

Alta Resistência contra incêndios.  
Poupança de material durante a instalação.  
Maior rendimento em obra.  
Flexibilidade na construção, que lhe permite adaptar-se a qualquer tipo de projeto.  
Apresenta um acabamento pronto a pintar.  
Isolamento acústico eficaz. Isolamento térmico elevado.

descrição	ref	F.P.	U.V.	PVP
MEGAPLAC PPF 25x900x2500	1003233	E7V13P80	m <sup>2</sup>	12,53

### PLACO® LISAPLAC

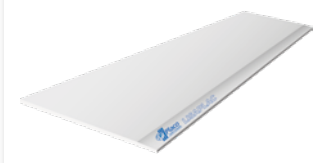

Placa de gesso laminado com altos desempenhos contra o fogo.

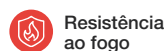

Resistência ao fogo



Sustentável

Placa standard revestida em ambos os lados com papel de muito baixo poder calorífico, permitindo uma classificação de reação ao fogo de A1.

descrição	ref	F.P.	U.V.	PVP
PLACA GESSO LISAPLAC A1 BA 13x1200x250	1026448	E7V13P52	m <sup>2</sup>	12,36

## PLACAS DE GESSO LAMINADO

### PLACA PARA TETO CONTÍNUO FONOABSORVENTE



#### RIGITONE®



descrição	ref	F.P.	U.V.	PVP
① RIGITONE 6/18 1188x1998	1006332	E7V13P67	m <sup>2</sup>	26,71
② RIGITONE 8/18Q 1188x1998	1000313	E7V13P67	m <sup>2</sup>	22,53
③ RIGITONE 8-15/20 1200x2000	1000310	E7V13P67	m <sup>2</sup>	22,52
RIGITONE 12/25 1200x2000	1000310	E7V13P67	m <sup>2</sup>	27,46
RIGITONE EDGE 8/18 1188x1998	1028737	E7V13P67	m <sup>2</sup>	22,53
RIGITONE EDGE 8-15/20 SUPER 1204x1960	1028739	E7V13P67	m <sup>2</sup>	22,53
RIGITONE EDGE 12/25Q 1200x2000	1028738	E7V13P67	m <sup>2</sup>	22,53
④ RIGITONE 12-20/66 1188x1980	1040655	E7V13P67	m <sup>2</sup>	22,53
⑤ RIGITONE 12-20-35 1188x2010x12,5 mm	1014808	E7V13P67	m <sup>2</sup>	27,46

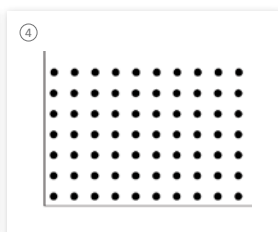
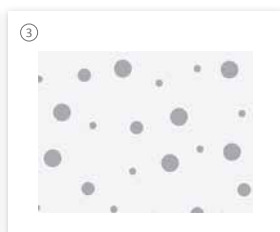
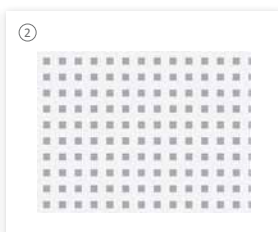
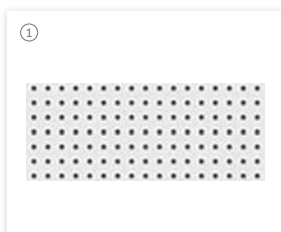

#### Complementos RIGITONE®

descrição	ref	F.P.	U.V.	PVP
SET JUNTAS RIGITONE	1000721	E7V13P67	ud	127,70
BOQUILHA P/ PISTOLA DE JUNTAS RIGITON	1000722	E7V13P67	ud	9,66
PARAFUSO RIGI 3,5x30 mm 500 ud/cx	1036306	E7V14P07	cx	13,51
MASSA DE JUNTAS PR MULTI SC 25 kg	1015510	E7V13P93	ud	24,76
GUIA DE MONTAGEM RIGITONE 6/18 2 ud/cx	1000160	E7V13P67	ud	19,06
GUIA DE MONTAGEM RIGITONE 8/18 2 ud/cx	1000159	E7V13P67	ud	19,06
GUIA DE MONTAGEM RIGITONE 12/25 2 ud/cx	1025754	E7V13P67	ud	19,06
GUIA DE MONTAGEM RIGITONE 12-20/60 2 ud/cx	1036295	E7V13P67	ud	19,06
GUIA DE MONTAGEM RIGITONE 8-15/20 8-12/50 12-20/35 2 ud	1000156	E7V13P67	ud	19,06

# PLACAS DE GESSO LAMINADO

## PLACA PARA TETO CONTÍNUO FONOABSORVENTE



### GYPTONE®



descrição	ref	F.P.	U.V.	PVP
① GYPTONE LINE TIPO 5 4BA 2700x900	1038233	E7V13P67	m <sup>2</sup>	26,44
② GYPTONE LINE TIPO 6 4BA 1200x2400	1001918	E7V13P67	m <sup>2</sup>	24,47
③ GYPTONE QUATTRO 41 4BA 1200x2400	1106822	E7V13P20	m <sup>2</sup>	131,92
④ GYPTONE QUATTRO 42 4BA 2400x1200	1000164	E7V13P67	m <sup>2</sup>	24,71
⑤ GYPTONE QUATTRO 46 4BA 2400x1200	1039228	E7V13P67	m <sup>2</sup>	131,92
⑥ GYPTONE SIXTO 65 4BA 2700x900	1011499	E7V13P67	m <sup>2</sup>	26,44
⑦ GYPTONE QUATTRO 40 13x1200x2400 mm	1019543	E7V13P67	m <sup>2</sup>	26,50
⑧ GYPTONE QUATTRO 44 13x1200x2400 mm	1019544	E7ZZZZZZ	m <sup>2</sup>	26,50
TETO PYL GYPTONE CURVE LINE TIPO 6 4BA	1008017	E7V13P67	m <sup>2</sup>	24,36

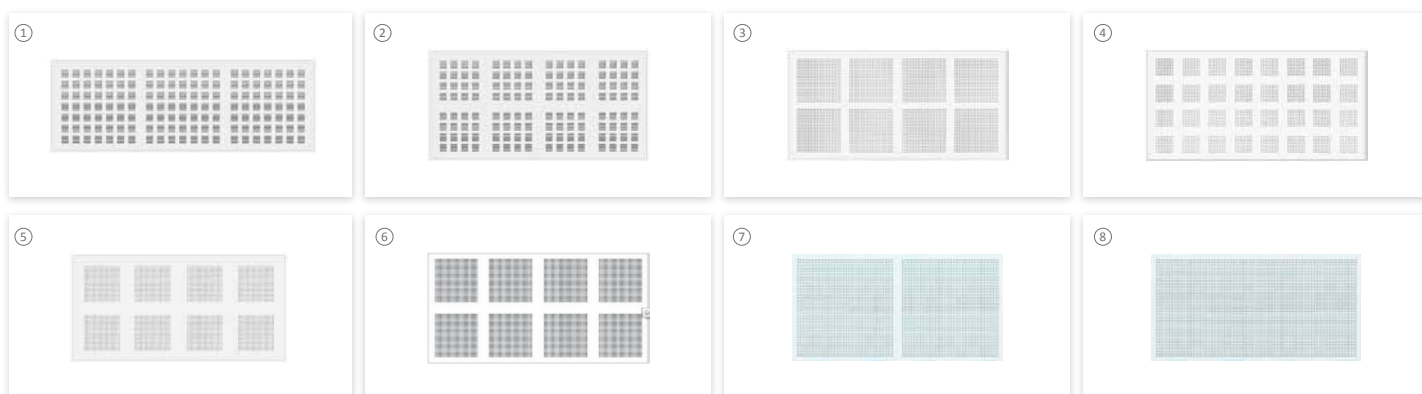

## PLACA PARA TETO CONTÍNUO

### 4PRO® (4 Arestas Ajustadas)



descrição	ref	F.P.	U.V.	PVP
4PRO 13x1200x2500	1001234	E7V13P52	m <sup>2</sup>	5,18
4PRO 13x1200x2000	1001780	E7V13P52	m <sup>2</sup>	5,19
4PRO 13x1200x2000	1006213	E7V13P52	m <sup>2</sup>	7,58
4PRO 13x1200x2500	1015793	E7V13P52	m <sup>2</sup>	7,58

### ACTIV'AIR® 4 PRO 13 mm

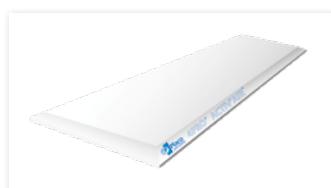

descrição	ref	F.P.	U.V.	PVP
PLACA DE GESSO 4 PRO ACTIV' AIR 13x1200x2000	1025328	E7V13P52	m <sup>2</sup>	6,06
PLACA DE GESSO 4 PRO ACTIV' AIR 13x1200x2500	1025329	E7V13P52	m <sup>2</sup>	6,05



### TETO REGISTRÁVEL

Tipos de aresta **A**  **E**  **T-15 D2**  **T-24** 

#### Vinílico



descrição	ref	F.P.	U.V.	PVP
GYPREX VINILO A T15/24 1200x600x8 BLANCO	1019696	E7V13P67	m <sup>2</sup>	8,90
GYPREX VINILO A T15/24 600x600x8 BLANCO	1019695	E7V13P67	m <sup>2</sup>	8,90
GYPREX SIN VINILO A T15/24 1200x600x8 BLANCO	1019697	E7V13P67	m <sup>2</sup>	6,90
GYPREX SIN VINILO A T15/24 600x600x8 BLANCO	1019700	E7V13P67	m <sup>2</sup>	6,90
GYPREX VINILO + ALUMINIO A T15/24 600x600x8 BLANCO	1019699	E7V13P67	m <sup>2</sup>	17,69

#### Para ambiente higiénico e sanitário



descrição	ref	F.P.	U.V.	PVP
GYPREX ASEPTA A T15/24 1200x600x8 BLANCO	1019701	E7V13P67	m <sup>2</sup>	19,49
GYPREX ASEPTA A T15/24 600x600x8 BLANCO	1019698	E7V13P67	m <sup>2</sup>	19,49

#### Fonoabsorventes



descrição	ref	F.P.	U.V.	PVP
GYPTONE LINE TIPO 80 ACTIV' AIR A T15/24 600x600x8 BLANCO 10 ud/cj	1019545	E7V13P67	m <sup>2</sup>	26,12
GYPTONE POINT TIPO 11 ACTIV' AIR A T15/24 600x600x10 BLANCO 8 ud/cj	1001048	E7V13P67	m <sup>2</sup>	29,20
① GYPTONE POINT TIPO 11 ACTIV' AIR E T15 600x600x10 BLANCO 8 ud/cj	1004507	E7V13P67	m <sup>2</sup>	31,25
GYPTONE POINT TIPO 11 ACTIV' AIR D T15 600x600x12,5 BLANCO 6 ud/cj	1000166	E7V13P67	m <sup>2</sup>	41,27
② GYPTONE LINE TIPO 4 ACTIV' AIR A T15/24 600x600x10 BLANCO 8 ud/cj	1001046	E7V13P67	m <sup>2</sup>	29,18
GYPTONE LINE TIPO 4 ACTIV' AIR E T15 600x600x10 BLANCO 8 ud/cj	1001047	E7V13P67	m <sup>2</sup>	31,22
GYPTONE LINE TIPO 4 ACTIV' AIR D T15 600x600x12,5 BLANCO 6 ud/cj	1036076	E7V13P67	m <sup>2</sup>	41,25
GYPTONE QUATTRO TIPO 20 ACTIV' AIR A T15/24 600x600x10 BLANCO 8 ud/cj	1001057	E7V13P67	m <sup>2</sup>	29,18
GYPTONE QUATTRO TIPO 20 ACTIV' AIR E T15 600x600x10 BLANCO 8 ud/cj	1001058	E7V13P67	m <sup>2</sup>	31,25
GYPTONE QUATTRO TIPO 20 ACTIV' AIR D T15 600x600x12,5 BLANCO 6 ud/cj	1013829	E7V13P67	m <sup>2</sup>	41,27
③ GYPTONE QUATTRO TIPO 22 ACTIV' AIR A T15/24 600x600x10 BLANCO 8 ud/cj	1001039	E7V13P67	m <sup>2</sup>	29,22
GYPTONE QUATTRO TIPO 22 ACTIV' AIR E T15 600x600x10 BLANCO 8 ud/cj	1001065	E7V13P67	m <sup>2</sup>	31,26
GYPTONE QUATTRO TIPO 22 ACTIV' AIR D T15 600x600x12,5 BLANCO 6 ud/cj	1036077	E7V13P67	m <sup>2</sup>	44,14
GYPTONE QUATTRO TIPO 50 ACTIV' AIR A T15/24 600x600x10 BLANCO 8 ud/cj	1001066	E7V13P67	m <sup>2</sup>	29,18
④ GYPTONE QUATTRO TIPO 50 ACTIV' AIR E T15 600x600x10 BLANCO 8 ud/cj	1001067	E7V13P67	m <sup>2</sup>	31,22
GYPTONE QUATTRO TIPO 50 ACTIV' AIR D T15 600x600x12,5 BLANCO 6 ud/cj	1001537	E7V13P67	m <sup>2</sup>	41,25
GYPTONE BASE ACTIV' AIR A T15/24 600x600x10 BLANCO 8 ud/cj	1001054	E7V13P67	m <sup>2</sup>	25,47
⑤ GYPTONE BASE ACTIV' AIR E T15 600x600x10 BLANCO 8 ud/cj	1001055	E7V13P67	m <sup>2</sup>	27,23
GYPTONE BASE ACTIV' AIR D T15 600x600x12,5 BLANCO 6 ud/cj	1036075	E7V13P67	m <sup>2</sup>	37,97
GYPTONE BASE ACTIV' AIR A T15 600x600x8 BLANCO 10 ud/cj	1019546	E7V13P67	m <sup>2</sup>	22,41

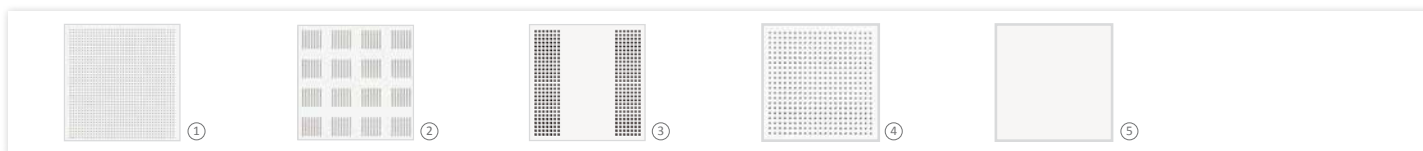

# ESCAYOLA



## TETOS DE ESTUQUE

### Gama básica



descrição	ref	F.P.	U.V.	PVP
DECOGIPS CAPRI A T15/24 600x600 BLANCO 8 ud/cj GRANULADO	1036046	E7V13P96	m <sup>2</sup>	5,86
DECOGIPS CAPRI E T24 600x600 BLANCO 6 ud/cj GRANULADO	1036048	E7V13P96	m <sup>2</sup>	6,81
DECOGIPS CAPRI E T15 600x600 BLANCO 6 ud/cj GRANULADO	1036047	E7V13P96	m <sup>2</sup>	6,93
DECOGIPS FISURADA A T15/24 600x600 BLANCO 8 ud/cj FISURADO	1036054	E7V13P96	m <sup>2</sup>	7,35
DECOGIPS FISURADA E T24 600x600 BLANCO 6 ud/cj FISURADO	1036055	E7V13P96	m <sup>2</sup>	6,78
DECOGIPS APOLO A T15/24 600x600 BLANCO 8 ud/cj LISO	1036044	E7V13P96	m <sup>2</sup>	6,74
DECOGIPS APOLO E T24 600x600 BLANCO 6 ud/cj LISO	1000107	E7V13P96	m <sup>2</sup>	7,50
DECOGIPS GOLF A 600x600	1036056	E7V13P62	m <sup>2</sup>	6,72
DECOGIPS SOL E-24 600x600	1000110	E7V13P62	m <sup>2</sup>	6,79

### Gama silêncio



descrição	ref	F.P.	U.V.	PVP
DECOGIPS CAIRO SILENCIO E T24 600x600 BLANCO 6 ud/cj PERFORADO / SEMI PERFORADO	1036045	E7V13P62	m <sup>2</sup>	27,57
DECOGIPS CORAL SILENCIO A T15/24 600x600 BLANCO 6 ud/cj PERFORADO / SEMI PERFORADO	1036052	E7V13P62	m <sup>2</sup>	25,34
DECOGIPS CORAL SILENCIO E T24 600x600 BLANCO 6 ud/cj PERFORADO / SEMI PERFORADO	1000108	E7V13P62	m <sup>2</sup>	28,19
DECOGIPS CORAL SILENCIO E T15 600x600 BLANCO 6 ud/cj PERFORADO / SEMI PERFORADO	1036053	E7V13P62	m <sup>2</sup>	28,95

### Gama decor semiperforado



descrição	ref	F.P.	U.V.	PVP
DECOGIPS CAIRO SEMIPERFORADA E T24 600x600 BLANCO 6 ud/cj PERFORADO / SEMI PERFORADO	1000109	E7V13P62	m <sup>2</sup>	8,10
DECOGIPS CORAL SEMIPERFORADA A T15/24 600x600 BLANCO 6 ud/cj PERFORADO / SEMI PERFORADO	1036049	E7V13P62	m <sup>2</sup>	8,71
DECOGIPS CORAL SEMIPERFORADA E T24 600x600 BLANCO 6 ud/cj PERFORADO / SEMI PERFORADO	1036051	E7V13P62	m <sup>2</sup>	8,57
DECOGIPS CORAL SEMIPERFORADA E T15 600x600 BLANCO 6 ud/cj PERFORADO / SEMI PERFORADO	1036050	E7V13P62	m <sup>2</sup>	8,14
DECOGIPS CORAL SEMIPERFORADA D 600x600 BLANCO 6 ud/cj PERFORADO / SEMI PERFORADO	1001824	E7V13P62	m <sup>2</sup>	26,91

## ACTIV'AIR®

### Tetos contínuos que integram na sua composição Placa BA 13 com tecnologia Activ'Air®, proporcionando uma melhoria na qualidade do ar interior.

Um dos modos de melhorar a Qualidade do Ar Interior é utilizar materiais que não impliquem uma contribuição de elementos nocivos para o ambiente.

A Tecnologia Activ'Air® vai mais além: materiais de construção que limpam o ar interior.

Tetos contínuos que integram Placa BA 13 com a tecnologia Activ'Air®, proporcionando uma melhoria na qualidade do ar interior através da eliminação de até 70% dos formaldeídos presentes no ar.



#### Aplicação:

- ↑ Recomendadas em escritórios, moradias, hotéis e especialmente em escolas e infantários.
- ↑ Centros comerciais, cinemas e teatros, pavilhões desportivos, estações de transporte, armazéns e instalações industriais.

**Setores**

- Educação
- Saúde
- Hotéis
- Residencial
- Comercial e lazer

### Prestações Activ'Air relativamente a outros produtos do mercado

As duas palavras-chave que definem a tecnologia Activ'Air são: absorver e transformar. Absorve os formaldeídos de um espaço fechado e transforma-os, de modo irreversível, em elementos inertes e, portanto, sem nunca os devolver ao ar. Estas duas palavras são as que oferecem uma garantia de 50 anos na eficácia da gama Activ'Air.

#### Vantagens competitivas

- ↑ Tecnologia **Activ'Air** duradoura (acima da vida útil do edifício, mais de 50 anos).
- ↑ Testes realizados **de acordo com a norma internacional** (ISO 16000) num laboratório internacional reconhecido.
- ↑ Os valores de **redução** da concentração de formaldeídos são o **dobro** dos fornecidos por outros tetos no mercado.
- ↑ Tecnologia **Activ'Air** presente em **todas as gamas** do produto, tanto em placas como tetos.
- ↑ **Placo** é a empresa do seu setor com **maior quantidade de informação** disponível sobre produtos que melhoram a qualidade do ar em interiores.

#### Características principais

- ↑ **Efeito ativo** para purificar o ar graças à tecnologia Activ'Air.
- ↑ **Melhor classificação** em emissões de contaminantes para o ar interior.
- ↑ **Produto 100% reciclável.**
- ↑ Menor impacto ambiental (segundo ACV\*).
- ↑ Contribuição positiva nos **certificados de sustentabilidade**. (Bream, Leed e Verde).
- ↑ **Ótima absorção acústica** para o condicionamento de estabelecimentos, salas de aula e restaurantes, indo mais além da regulamentação.
- ↑ Gama ampla de formatos e estilos para dar personalidade e design ao projeto, tanto em tetos como em paredes.

#### O princípio da tecnologia Activ'Air sobre os Formaldeídos

A tecnologia Activ'Air caracteriza-se pela sua capacidade de absorção, assim como por impedir a emissão de aldeídos. Associada ao gesso, Activ'Air contribui de forma importante para a melhoria da qualidade do ar no interior.

- 1** Capta os formaldeídos
- 2** Transforma os formaldeídos em compostos inertes
- 3** Não emite substâncias poluentes



# PERFIS P/ SISTEMAS DE PLACA



## PERFIS P/ TABIQUE E REVESTIMENTOS

### Rails

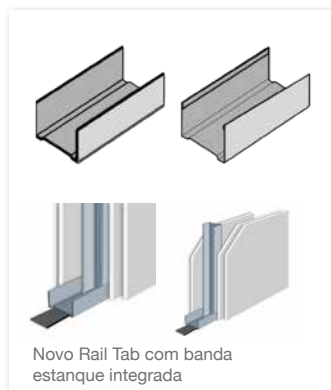

descrição	ref	F.P.	U.V.	PVP
RAIL 36x3000	1000360	E7V13P76	ml	1,61 €
RAIL 48x3000	1000361	E7V13P75	ml	1,59
RAIL 70x3000	1000362	E7V13P75	ml	1,90
RAIL 90x3000	1000363	E7V13P76	ml	2,29
RAIL 100x3000	1036284	E7V13P76	ml	2,65
RAIL 125x3000	1036285	E7V13P76	ml	3,05
RAIL 150x3000	1036286	E7V13P76	ml	3,51

### Montante 36



descrição	ref	F.P.	U.V.	PVP
MONTANTE 36x3000	1000346	E7V13P76	ml	1,94

### Montante 48



descrição	ref	F.P.	U.V.	PVP
MONTANTE 48x2500	1036123	E7V13P75	ml	1,86
MONTANTE 48x2600	1000347	E7V13P75	ml	1,86
MONTANTE 48x2700	1036130	E7V13P75	ml	2,29
MONTANTE 48x2800	1000348	E7V13P75	ml	1,86
MONTANTE 48x3000	1000349	E7V13P75	ml	1,86

### Montante 70



descrição	ref	F.P.	U.V.	PVP
MONTANTE 70x2600	1000353	E7V13P75	ml	2,27
MONTANTE 70x3000	1000355	E7V13P75	ml	2,27
MONTANTE 70x3600	1000356	E7V13P75	ml	2,27

### Montante - Outros



descrição	ref	F.P.	U.V.	PVP
MONTANTE 100x4000	1036093	E7V13P76	ml	3,00
MONTANTE 125x4000	1036097	E7V13P76	ml	3,54
MONTANTE 150x4000	1036107	E7V13P76	ml	4,07



## PERFIS P/ SISTEMAS DE PLACA

### PERFIS P/ TABIQUE E REVESTIMENTOS



#### Perfis p/ sistema de grandes alturas (HIGH STIL)

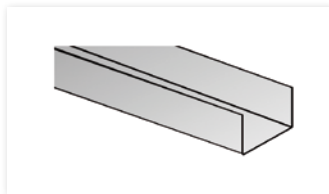

descrição	ref	F.P.	U.V.	PVP
RAIL HIGH STIL 70x4000	1040240	E7V14P09	ml	12,31
RAIL HIGH STIL 100x4000	1001115	E7V14P09	ml	13,80

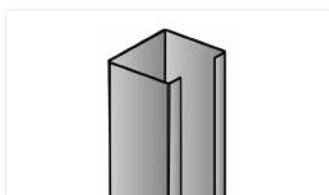

descrição	ref	F.P.	U.V.	PVP
MONTANTE HIGH STIL 70x4000	1002078	E7V14P09	ml	13,24



descrição	ref	F.P.	U.V.	PVP
MONTANTE HIGH STIL HS 100x4000	1001894	E7V14P09	ml	15,94

Outras medidas a pedido.

#### PERFIS P/ SISTEMA DE GRANDES ALTURAS (HIGH STIL®)

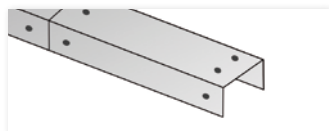

descrição	ref	F.P.	U.V.	PVP
UNIÃO HIGH STIL 100	1001959	E7V14P09	ml	12,80
UNIÃO HIGH STIL 70	1040247	E7V14P09	ml	10,55



descrição	ref	F.P.	U.V.	PVP
RIOSTRA HIGH STIL 70	1007982	E7V14P09	ml	6,77
RIOSTRA MEGASTIL/HIGH STIL EQC 100x300 mm	1001118	E7V14P09	ml	31,04

#### Perfis p/ sistema acústico (METALPHONIQUE)



descrição	ref	F.P.	U.V.	PVP
MONTANTE METALPHONIQUE 0,6x48x3000	1036220	E7V14P09	ml	4,83
MONTANTE METALPHONIQUE 0,6x48x4000	1007574	E7V14P09	ml	4,83

#### Perfis p/ sistema em zonas húmidas (HYDROSTIL)



descrição	ref	F.P.	U.V.	PVP
PERFIL HYDROSTIL R 48 48x3000	1005200	E7V14P09	ml	3,38
PERFIL HYDROSTIL M 48 48x3000	1005201	E7V14P09	ml	4,10
PERFIL HYDROSTIL R 70 70x3000	1013540	E7V14P09	ml	4,32
PERFIL HYDROSTIL M 70 70x3000	1013541	E7V14P09	ml	5,05
PERFIL HYDROSTIL F 530 45x16x3000	1008042	E7V14P09	ml	3,38



# PERFIS P/ SISTEMAS DE PLACA

## PERFIS PARA TETO CONTÍNUO



### Perfil para teto contínuo



descrição	ref	F.P.	U.V.	PVP
① F530 3000 mm	1000245	E7V13P75	ml	1,57
② F530 5300 mm	1036069	E7V13P75	ml	1,57
③ RIGI 60x3000	1000240	E7V13P75	ml	2,19
④ RIGI 60x4000	1036290	E7V13P75	ml	2,19
⑤ STIL PRIM 50x4000	1000359	E7V13P75	ml	2,34
PERFIL CLIP 3000	1039662	E7V13P75	ml	1,17
⑥ OMEGA MAESTRA 3000	1000238	E7V13P75	ml	1,73
⑦ STIL PRIM 100 P50x4000	1000358	E7V14P09	ml	13,47
⑧ STIL PRIM 100 P60x3000	1036300	E7V14P09	ml	12,90
⑨ STIL PRIM 100 P60x4200	1036301	E7V14P09	ml	12,90
⑩ STIL PRIM 100 P60x4800	1000288	E7V14P09	ml	12,90



### Acessórios p/ tetos F-530



descrição	ref	F.P.	U.V.	PVP
① PIVOT F530	1000169	E7V13P76	CX	21,54
② PIVOT RÁPIDO F530	1039791	E7V13P76	CX	21,75
③ UNIÃO F530	1000246	E7V13P76	CX	11,41
④ CRUZETA DE UNIÃO F530	1039772	E7V13P76	CX	24,53
⑤ SUSPENSÃO CURTA 100 ud	1000375	E7V13P76	CX	14,58
⑥ SUSPENSÃO LONGA 100 ud	1000376	E7V13P76	CX	21,92
⑦ SUSPENSÃO MÁXIMA 100 ud	1000377	E7V13P76	CX	50,78
⑧ CLIP F530	1036031	E7V13P76	CX	18,69
⑨ GRAMPO ARTICULADO 4 -10 (caixa 100 ud)	1039770	E7V13P76	CX	70,72
⑩ GRAMPO ARTICULADO 10 -15 (caixa 100 ud)	1039771	E7V13P76	CX	74,80

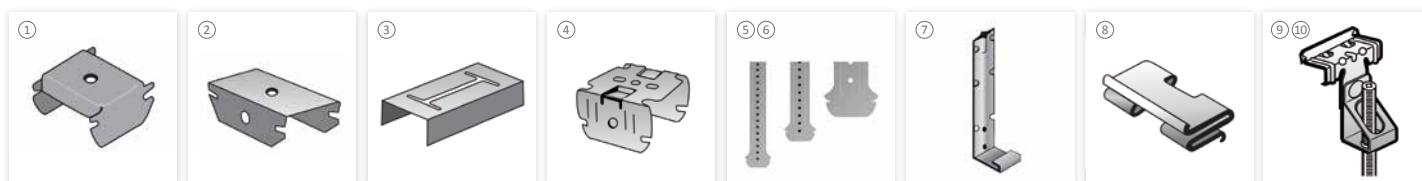

## PERFIS P/ SISTEMAS DE PLACA

### PERFIS PARA TETO CONTINUO



#### Acessórios tetos RIGI 60



descrição	ref	F.P.	U.V.	PVP
① PIVOT RIGI60 50 ud	1040116	E7V13P76	CX	22,41
② UNIÃO RIGI60	1040006	E7V13P76	CX	16,86
③ CRUZETA DE UNIÃO RIGI60 25 ud	1000873	E7V13P76	CX	12,58

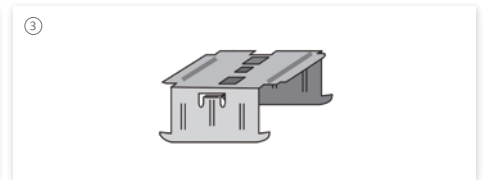
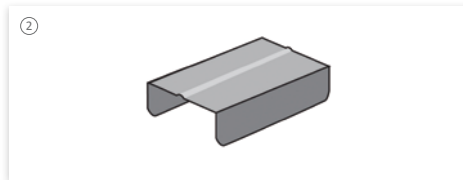
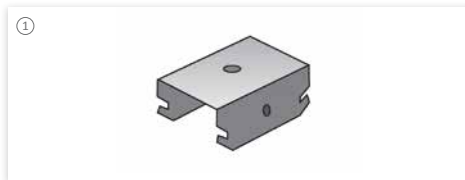

#### Acessórios Stil Prim 100



descrição	ref	F.P.	U.V.	PVP
① UNIÃO STILPRIM 50 ud	1000247	E7V14P09	CX	129,54
② SUSPENSÃO STIL PRIM 100 1/4 VUELTA 50 ud	1038887	E7V13P76	CX	83,38
UNIÃO MULTIPRIM 5 ud	1000379	E7V14P09	CX	74,84
SUSPENSÃO MULTIPRIM 25 ud	1036304	E7V13P76	CX	24,04
TENSOR 25 ud	1036305	E7V13P76	CX	32,94
PIVOT SP 100 M6 50 ud/cx	1036233	E7V14P09	CX	34,96
RAIL STIL PRIM 102x3000	1000016	E7V14P09	ml	3,35
PEÇA SUSPENSÃO MS 140 mm 100 ud/cx	1000378	E7V13P76	CX	87,00
PEÇA SUSPENSÃO MD 140 mm 100 ud/cx	1036302	E7V14P09	CX	96,17
GRAMPO SM8 100 ud/cx	1000155	E7V13P76	CX	211,35
PEÇA SUSPENSÃO ARTICULADA 30 mm 100 ud/cx	1036303	E7V13P76	CX	81,55

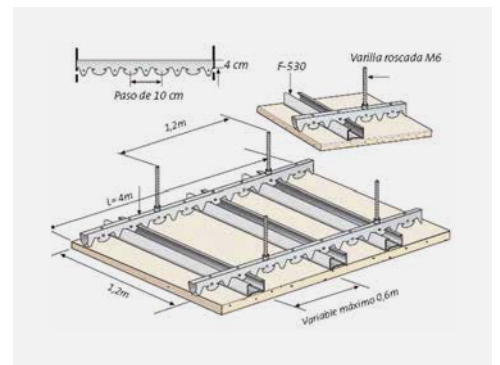
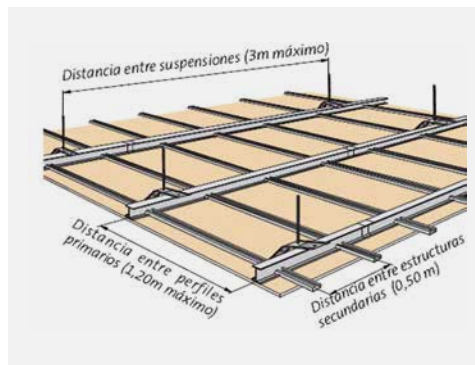

#### COMPLEMENTOS DE PERFIL

##### Suporte de carga



descrição	ref	F.P.	U.V.	PVP
SUPORTE DE CARGA 200-400	1038422	E7V13P76	ud	13,87
SUPORTE DE CARGA 290-400	1036297	E7V13P76	ud	18,40
SUPORTE DE CARGA 200-600	1036296	E7V13P76	ud	15,89
SUPORTE DE CARGA 290-600	1036298	E7V13P76	ud	20,57

# ACESSÓRIOS P/ PLACA PADRÃO



## CANTOS

### Cantos (cantoneiras)

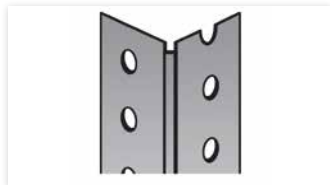

descrição	ref	F.P.	U.V.	PVP
CANTO EM PLÁSTICO 2500	1036059	E7V13P76	ml	1,45

## MASSA DE JUNTAS EM PÓ

### MASSA DE JUNTAS RÁPIDA 1/2 H



descrição	ref	F.P.	U.V.	PVP
MASSA DE JUNTAS PLACO® PR 30 10 kg	1000754	E7V13P93	ud	8,79
MASSA DE JUNTAS PLACO® PR 30 25 kg	1040065	E7V13P93	ud	18,07

### MASSA DE JUNTAS RÁPIDA 1 H



descrição	ref	F.P.	U.V.	PVP
MASSA DE JUNTAS PLACO® PR1 25 kg	1000284	E7V13P93	ud	18,27

### MASSA DE JUNTAS RÁPIDA 2H



descrição	ref	F.P.	U.V.	PVP
MASSA DE JUNTAS PLACO® PR2 10 kg	1038666	E7V13P93	ud	8,82
MASSA DE JUNTAS PLACO® PR2 25 kg	1000285	E7V13P93	ud	17,97

### MASSA DE JUNTAS RÁPIDA 4H

descrição	ref	F.P.	U.V.	PVP
MASSA DE JUNTAS PLACO® PR4 25 kg	1000286	E7V13P93	ud	17,82



### MASSA DE JUNTAS LENTA 24H

descrição	ref	F.P.	U.V.	PVP
① MASSA DE JUNTAS PLACO® SN 25 kg	1000287	E7V13P93	ud	17,89
② MASSA DE JUNTAS SN PREMIUM 25 kg	1015840	E7V13P93	ud	12,90
MASSA DE JUNTAS SN PREMIUN SACO 12,5 kg	1000283	E7V13P93	ud	21,95

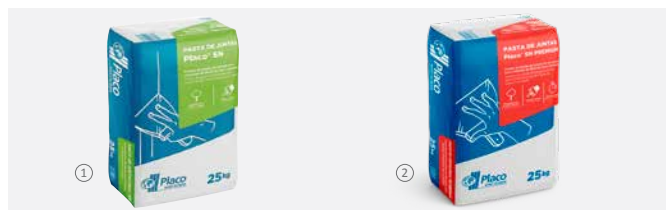

## ACESSÓRIOS P/ PLACA PADRÃO



### MASSA DE JUNTAS EM PÓ

#### MASSA DE JUNTAS PLACAS ESPECIAIS

descrição	ref	F.P.	U.V.	PVP
① MASSA DE JUNTAS PLACO® PLACOFINISH 25 kg	1000268	E7V13P93	ud	14,00
② MASSA DE JUNTAS PLACO® PR HYDRO 10 kg	1015466	E7V13P93	ud	10,60
③ MASSA DE JUNTAS PLACO® PR HYDRO 25 kg	1003815	E7V13P93	ud	22,51
④ MASSA DE JUNTAS PLACO® PR MULTI 25 kg	1015510	E7V13P93	ud	24,76
⑤ MASSA DE ENDURECIMENTO PLACO® GYPFILL P X-RAY PROTECTION SC 25 kg	1025309	E7V13P93	ud	40,40
⑥ GYPFILL® HYDRO	1032334	E7V13P93	ud	55,97



#### MASSA DE COLAGEM

descrição	ref	F.P.	U.V.	PVP
① MASSA ADESIVA PLACO® ADH 25 kg	1000019	E7V13P93	ud	8,59
② PLC MASSA ADESIVA PLACO® MAP 25 kg	1000211	E7V13P93	ud	9,43

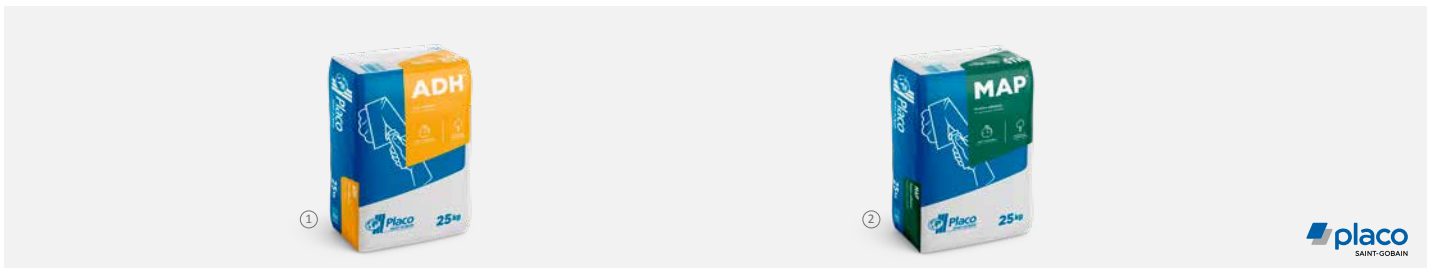

#### MASSA DE ACABAMENTO E RENOVAÇÃO

descrição	ref	F.P.	U.V.	PVP
① PLACOSTIC PADRÃO EM PÓ 15 kg	1001251	E7V13P95	ud	24,87
② PLACOSTIC RENOVAÇÃO EM PÓ 1H 15 kg	1029173	E7V13P95	ud	24,57
③ PLACOSTIC CERÂMICO 15 kg	1013516	E7V13P95	ud	33,02



## ACESSÓRIOS P/ PLACA PADRÃO



### MASSA DE JUNTAS PREPARADA

#### MASSAS DE JUNTAS PREPARADA ESTANDAR



descrição	ref	F.P.	U.V.	PVP
MASSA PREPARADA PLACO® GYPFILL PRO 6 kg P80	1022237	E7V13P93	ud	8,07
MASSA PREPARADA PLACO® GYPFILL PRO 20 kg P44	1022238	E7V13P93	ud	19,61
PLACOSTIC MASSA DE JUNTAS	1001250	E7V13P95	ud	8,85



#### MASSA DE JUNTAS PREPARADA PLACAS ESPECIAIS



descrição	ref	F.P.	U.V.	PVP
MASSA DE JUNTAS PLACO® PREPARADA PROMIX XRAY 20 kg	1013100	E7V13P93	ud	68,91



## FITAS E BANDAS PARA PLACA

### Fita de juntas



descrição	ref	F.P.	U.V.	PVP
FITA JUNTAS BG 150 m	1017019	E7V13P95	rl	7,30
FITA JUNTAS SLL 23 m	1017020	E7V13P95	rl	3,34



### Banda impermeável



descrição	ref	F.P.	U.V.	PVP
① BANDA IMPERMEÁVEL 45 mm x 30 ml ROLO	1036024	E7V13P95	rl	11,84
BANDA IMPERMEÁVEL 70 mm x 30 ml ROLO	1036025	E7V13P95	rl	15,49



### Fitas cantoneiras



descrição	ref	F.P.	U.V.	PVP
FITA P/ CANTONEIRAS 30 ml	1000091	E7V13P95	rl	24,34



### Fitas especiais



descrição	ref	F.P.	U.V.	PVP
① FITA DE MALHA PLACOFINISH 90 ml	1036030	E7V13P95	rl	10,75
② FITA DE FIBRA VIDRO 50 mm x 25 m	1012563	E7V13P95	rl	3,67



## ACESSÓRIOS P/ PLACA PADRÃO



### PARAFUSOS P/ PLACA

#### Parafusos Placa TTPC



descrição	ref	F.P.	U.V.	PVP
PARAFUSO PM TTPC 25 3,5x25 mm 1000 ud/cx	1000364	E7V14P07	CX	13,47
PARAFUSO PM TTPC 30 3,5x30 mm 1000 ud/cx	1013295	E7V14P07	CX	19,89
PARAFUSO PM TTPC 35 3,5x35 mm 1000 ud/cx	1000365	E7V14P07	CX	17,12
PARAFUSO PM TTPC 45 3,5x45 mm 1000 ud/cx	1000368	E7V14P07	CX	20,74
PARAFUSO PM TTPC 55 3,5x55 mm 1000 ud/cx	1000366	E7V14P07	CX	26,49
PARAFUSO PM TTPC 70 3,5x70 mm 500 ud/cx	1000367	E7V14P07	CX	25,31
PARAFUSO PM TTPC 80 3,5x80 mm 250 ud/cx	1000369	E7V14P07	CX	16,56
PARAFUSO PM TTPC 90 3,5x90 mm 250 ud/cx	1036308	E7V14P07	CX	23,61

#### Parafusos Placa TRPF



descrição	ref	F.P.	U.V.	PVP
MM TRPF 9,5 500 ud	1040231	E7V14P07	CX	6,47
MMTRPF 13 500 ud	1000426	E7V14P07	CX	6,90

#### Parafusos Placa TTPF



descrição	ref	F.P.	U.V.	PVP
PM TTPF25 1.000 ud	1000370	E7V14P07	CX	17,53
PM TTPF35 1.000 ud	1036309	E7V14P07	CX	21,70
PM TTPF 45 1.000 ud	1036310	E7V14P07	CX	26,42

#### Parafusos p/ placas especiais



descrição	ref	F.P.	U.V.	PVP
PARAFUSO HABITO 4,2x26 mm 1.000ud/cx	1025891	E7V14P07	CX	42,54
PARAFUSO HABITO 4,2x38 mm 800 ud/cx	1025892	E7V14P07	CX	44,28
PARAFUSO HABITO 4,2x41 mm 800 ud/cx	1025893	E7V14P07	CX	45,32
PARAFUSO HABITO 4,2x55 mm 500 ud/cx	1025894	E7V14P07	CX	43,22
PARAFUSO XRAY 25 mm	1012870	E7V14P07	CX	5,94
PARAFUSO XRAY 35 mm	1012871	E7V14P07	CX	7,81
PARAFUSO XRAY 45 mm	1012872	E7V14P07	CX	9,28
RIGIDUR 3,5x30 1.000 ud	1001606	E7V14P07	CX	25,84
RIGIDUR 3,5x40 1.000 ud	1003002	E7V14P07	CX	28,74
THTPF 25 mm 500 ud	1004434	E7V14P07	CX	22,28
THTPF 38 mm 500 ud	1004435	E7V14P07	CX	31,64



# Fachadas Placotherm®



## Placotherm® V

1. Perfis
2. Isolamentos
3. Acessórios
4. Placas:
  - Glasroc® X
  - Aquaroc®
5. Acabamentos



## Placotherm® Integra

1. Estrutura exterior
2. Isolamento exterior
3. Impermeabilização
4. Placa exterior:
  - Glasroc® X
  - Aquaroc®
5. Placa interior:
  - Placophonique®
6. Estrutura interior
7. Camada de base armada
8. Camada de acabamento

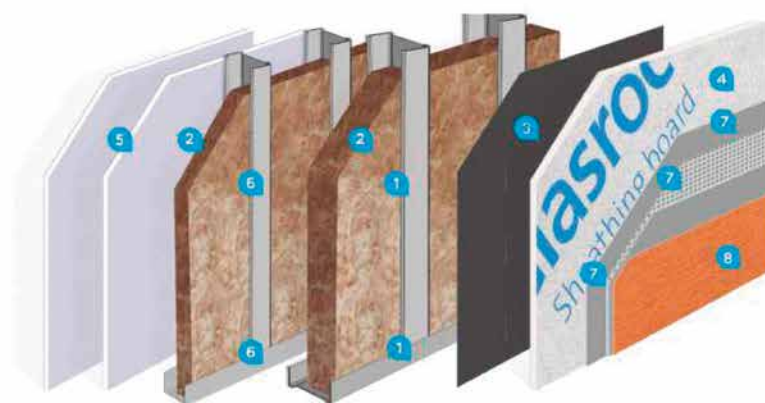

## SISTEMA PLACOTHERM

### ACESSÓRIOS SISTEMA PLACOTHERM INTEGRA



#### Perfis e mensulas



descrição	ref	F.P.	U.V.	PVP
Canal Placotherm THR (Z275) 0,7x100x3000mm	1006032	E7V13P76	ml	5,27
Canal Placotherm THR (Z275) 0,7x75x3000mm	1019570	E7V13P76	ml	4,58
Canal Placotherm THR plus 0,7x100x3000mm	1026186	E7V13P76	ml	7,07
Canal Placotherm THR plus 0,7x75x3000mm	1026187	E7V13P76	ml	6,12
Montante THM (Z275) 1x100x3000mm	1007182	E7V13P76	ml	8,10
Montante THM (Z275) 2x100x3000mm	1006033	E7V13P76	ml	14,55
Montante THM (Z275) 1x75x2400mm	1025080	E7V13P76	ml	6,82
Montante THM (Z275) 2x75x3000mm	1023604	E7V13P76	ml	12,84
Montante THM plus 1,2x100x3000mm	1026188	E7V13P76	ml	11,56
Montante THM plus 2x100x3000mm	1016955	E7V13P76	ml	22,37
Montante THM plus 75x1x3000mm	1026189	E7V13P76	ml	9,22
Montante THM plus 75x2x3000mm	1026190	E7V13P76	ml	19,26

#### Fixações e Parafusos



descrição	ref	F.P.	U.V.	PVP
Parafuso thrpf 13 (500ud/cx)	1016987	E7V14P07	cx	23,54
Parafuso placotherm integra 4,2x25 (500ud/cx)	1021345	E7V14P07	cx	26,48



GESSOS



descrição	ref	F.P.
① GESSO RAPIDO IBERPLAST 17 kg	-	E7V13P74
② GESSO FINO DE ACABAMENTO IBERFINO 17 kg	-	E7V13P74
③ GESSO CONTROLADO LONGIPS 17 kg	-	E7V13P74
④ GESSO MANUAL DE ALTA DUREZA THD	-	E7V13P74
⑤ GESSO MANUAL PERLINOR PLUS 20 kg	-	E7V13P74
⑥ GESSO MANUAL PERLINOR SUPER 20 kg	-	E7V13P74

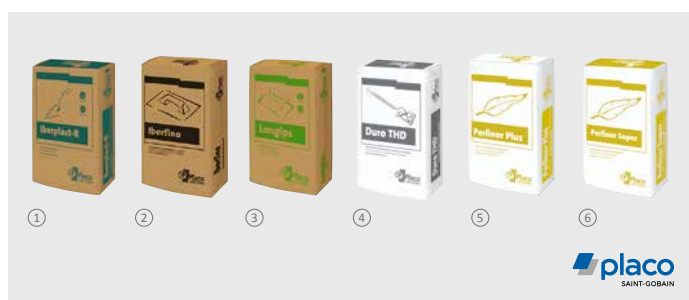

descrição	ref	F.P.
① GESSO DE PROJETAR PROYAL XXI 20 kg	-	E7V13P74
② GESSO DE PROJETAR PROYAL 20 kg	-	E7V13P74
③ GESSO DE PROJETAR PROYAL MAX 20 kg	-	E7V13P74
④ GESSO DE PROJETAR PERLINOR 20 kg	-	E7V13P74
⑤ GESSO DE PROJETAR PROLITE	-	E7V13P74



descrição	ref	F.P.
① COLA ESTUQUE IBERCOL 17 kg	-	E7V13P29
② COLA ESTUQUE TABICOL 17 kg	-	E7V13P29
③ PRIMÁRIO IBERPRIMER 12 kg	-	E7V13P74
④ PRIMÁRIO IBERCONTAK 15 kg	-	E7V13P74



descrição	ref	F.P.
① COLA ESTUQUE IBERCOL 17 kg	-	E7V13P29
② COLA ESTUQUE TABICOL 17 kg	-	E7V13P29
③ PRIMÁRIO IBERPRIMER 12 kg	-	E7V13P74
④ PRIMÁRIO IBERCONTAK 15 kg	-	E7V13P74



descrição	ref	F.P.
ESTUQUE IBERYOLA GA 17 kg	-	E7V13P29



descrição	ref	F.P.
ESTUQUE PLACO® HERMETIC	77866105	E7V13P74







## ISOLAMENTOS



## Que tipo de soluções podemos aplicar na envolvente da nossa casa para poupar energia?

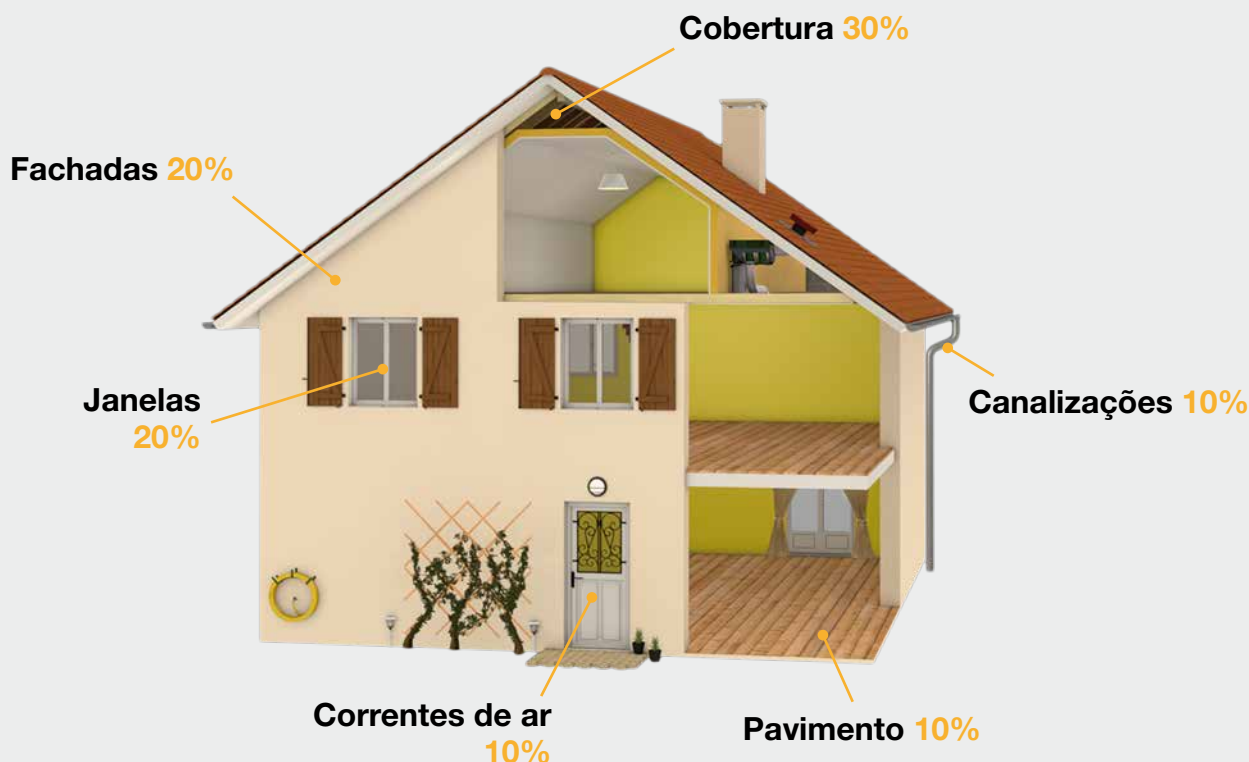

## Sistemas de isolamento na reabilitação de fachadas

### A. Revestimento autoportante

Sistema de **isolamento pelo interior**, utilizado habitualmente como sistema de **melhoria do isolamento térmico e acústico** de revestimentos verticais.

É composto por **placas de gesso laminado** fixadas sobre **perfis metálicos** independentes da parede de suporte, com preenchimento do espaço intermédio com **lã mineral**.



#### VENTAGENS

- Permite reparar as paredes de alvenaria quando estão deterioradas.
- Permite corrigir os defeitos de planimetria, desmoronamento, etc., da parede de suporte.
- Aumento do isolamento térmico da parede de suporte.
- Consegue-se um aumento do isolamento acústico da parede de suporte.
- Trata-se de um sistema de construção “seco”. A sua instalação é rápida e sem tempos de espera para secagem de argamassas ou gessos.
- Não é imprescindível desalojar o edifício.
- Podem realizar-se intervenções “parciais” em toda uma casa, ou em apenas algumas áreas.
- Não é necessário o consentimento de todo o condomínio.
- Os trabalhos são considerados “obras menores”.
- Não são precisos sistemas de andaimes que ocupam a via pública.
- É aplicável a qualquer tipo de fachada (inclusive fachadas de tijolo face à vista ou históricas).
- Permite alojar facilmente instalações entre a placa e o próprio isolante.
- Resolve as pontes térmicas integradas na fachada (pilares, contornos de concavidades, etc.).

#### LIMITAÇÕES

- Diminui o espaço interior (aprox. 6 cm.)

## Sistemas de isolamento em reabilitação de fachadas

### B. Sistema SATE

O sistema **SATE** consiste na colocação, no **lado exterior** das fachadas, de **placas de isolamento térmico** aderentes à parede, sendo o mais habitual a colocação de chapas feitas de poliestireno expandido **EPS**, poliestireno extrudido **XPS** e **lã mineral**.

A **fixação** mais comum é realizada através de **adesivos** e **fixação mecânica**. O isolante é protegido posteriormente com um **revestimento** constituído por **uma ou várias camadas de proteção**, uma das quais leva uma **malha** como reforço. O revestimento exterior **aplica-se diretamente sobre o painel isolante**.

O **material de acabamento** mais recomendado é a **argamassa acrílica**. Este material, graças ao desenvolvimento nanotecnológico, possui uma elevadíssima capacidade de **impermeabilização**, mas por outro lado permite uma **alta transpirabilidade** do vapor de água. Por este motivo, **sujam-se muito pouco** e são **muito resistentes às condições meteorológicas**, mantendo a sua impermeabilidade e a imutabilidade das cores ao longo do tempo.



Ver páginas de referências 211-239.

#### VENTAGENS

- Excelentes prestações termo-isolantes.
- Alta resistência ao impacto e máxima segurança contra a formação de gretas.
- Disponível com múltiplos acabamentos de superfície.
- Aplicação sem necessidade de longos e dispendiosos tratamentos do suporte.
- Fácil montagem que permite poupar tempo e custos.

### C. Fachada ventilada

A **fachada ventilada** é um sistema de construção que permite a **fixação de um revestimento (não estanque) independente da folha de fecho**. A separação do revestimento relativamente ao fecho permite alojar uma **camada isolante**, bem como a **livre circulação do ar através da sua caixa de ar**.

É um sistema construção que admite a **colocação de diversos materiais de revestimento**, tais como a **pedra natural, porcelânicos, laminados de alta pressão, fibrocimentos**, etc.



#### VANTAGENS

- Proteção da incidência direta do sol sobre o fecho.
- O sol incide diretamente sobre o revestimento e não sobre o fecho, aquece o ar alojado na caixa de ar, diminui a sua densidade e, por convecção, sobe, produzindo ar fresco. Este fenómeno denominado "efeito chaminé" evita a acumulação de calor na fachada com a sua consequente **POUPANÇA ENERGÉTICA**. O isolamento térmico proporciona a proteção adicional.
- No inverno surgem outros fatores, uma vez que a radiação solar, na maioria dos casos, não é suficiente para conseguir o movimento de ar. Neste caso, a fachada atua como acumulador de calor ajudado pela camada de isolante térmico do sistema, evitando a fuga de calor a partir do interior.
- O revestimento trabalha em modo de divisória pluvial, permitindo a passagem de um máximo de 5% da água pluvial através das juntas e por efeito do vento.
- Por tratar-se de uma colocação em seco (mecânica), ou mista (mecânica e química) e por necessitar das ancoragens para a montagem da fachada, garante uma colocação segura do revestimento.
- Pelo facto de ser colocado em camadas e por existir uma caixa de ar entre elas, os problemas de humidades e eflorescências desaparecem na sua totalidade.
- Facilidades de colocação na obra devido à instalação dos elementos "em seco", através de ancoragens mecânicas previamente calculados para resistir à carga do vento e à carga gravitacional.

## Sistemas de isolamento na reabilitação de fachadas

### D. Sistema de injeção

É uma das técnicas utilizadas na **reabilitação térmica de fachadas** compostas por uma **folha dupla, com uma caixa de ar acessível a partir do interior ou do exterior**, na qual é **injetado um isolante térmico**. **A caixa de ar deve ser contínua e ter, no mínimo, 5 cm de espessura**. Devem-se ter em conta as **pontes térmicas da fachada**, tanto as que se produzem no **contorno das concavidades**, como as que se produzem nos **encontros entre a fachada e a cobertura** e com a **face do pavimento**. A correta execução do isolamento requer que a **camada de poliuretano** injetada tenha, no mínimo, uma **espessura de 30 mm** e uma **densidade mínima de 12 kg/m<sup>3</sup>** e poderá realizar-se tanto pelo lado interior como exterior da fachada.

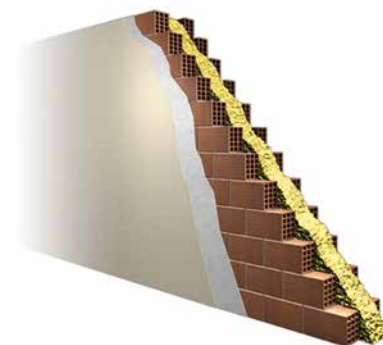

#### VANTAGENS

- Perda nula de espaço ao aproveitar a caixa de ar existente no edifício.
- Oferece rigidez à fachada.

#### LIMITAÇÕES

- Não se pode garantir a total impermeabilização da fachada.
- Não se pode garantir o correto tratamento das pontes térmicas.

## Tabela comparativa fachadas

ISOLAMENTO DE FACHADAS PELO EXTERIOR	
VANTAGENS	DESvantagens
Melhora a inércia térmica do edifício	Algumas fachadas não aceitam renovações
Não reduz o espaço interior	Necessidade de andaimes
Melhor isolamento das pontes térmicas	A reabilitação deve ser em toda a fachada
Possibilidade de modernizar as fachadas	Aumenta o coeficiente de utilização do terreno
Pode-se habitar a casa durante as obras	O isolamento das concavidades ou orifícios diminui a entrada da luz
Menos diferenças de temperatura nas paredes, evitando fissuras	Opção mais cara do que o isolamento pelo interior

ISOLAMENTO DE FACHADAS PELO INTERIOR	
VANTAGENS	DESvantagens
Não implica alterações externas	Não corrige as pontes térmicas
Pode ser individual (para um único apartamento de um bloco)	Incómodos durante a instalação
Mais económico do que o exterior	Perde-se espaço interior na casa ao efetuar-se o revestimento
	É necessário proceder a alterações nas molduras das aberturas

## O que é a classe energética?

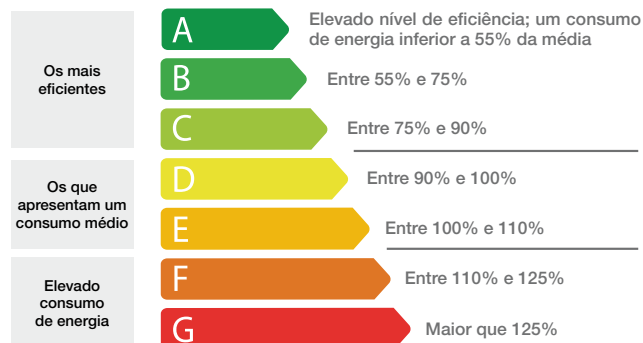

A **classe energética nos edifícios** é o método de **classificação do consumo energético** realizado numa casa. Tem em conta aspetos como o **isolamento circundante**, os sistemas de **refrigeração/aquecimento** utilizados, o **consumo de A.C.S.**... Existem **7 tipos** de classes energéticas (**A-G**), numa escala de menor a maior consumo de energia. Atualmente, a **média das casas em Espanha situa-se entre (D-E)**.

## O que é a resistência térmica?

A **resistência térmica** de um material indica-nos o **grau de isolamento do mesmo**. Quanto maior o "R", maior poder isolante (mede-se em  $m^2 \cdot k/W$ ).



## O que é a lambda?

A **lambda** mede a **condutividade do material** (resistência à perda de temperatura). De modo que **uma menor lambda** traduz-se numa **maior capacidade isoladora do produto**, o qual depende do material que o constitui.

## Coberturas

As coberturas classificam-se em dois tipos: as **inclinadas** e as **planas**.

Dentro das **inclinadas** diferenciam-se em **habitáveis** e **não habitáveis**. As **não habitáveis**, de forma geral, são isoladas através da **técnica da insuflação** ou com **rolos de lã mineral** ou **placas de XPS**. As **habitáveis** são isoladas, normalmente, com um **revestimento**.

Por último, as **coberturas planas** diferenciam-se em função da **posição do seu isolamento** e se são ou não **transitáveis**. As **coberturas quentes** são aquelas cujo **isolamento é feito por baixo da camada impermeabilizante** e as **invertidas** são aquelas em que o **isolante térmico protege a camada impermeabilizadora**. Muitas coberturas planas podem estar **protegidas por cascalho** ou **serem ajardinadas**, o que lhes permite **reduzir a temperatura** proveniente da radiação solar.

## Solo

O **isolamento do solo** assume um papel importante. **Por um lado, evita o risco de condensações superficiais** e, por outro, assegura o **conforto térmico** dos primeiros andares, **evitando a "radiação fria"** que se gera quando a superfície do solo está a uma temperatura consideravelmente inferior à do ambiente.

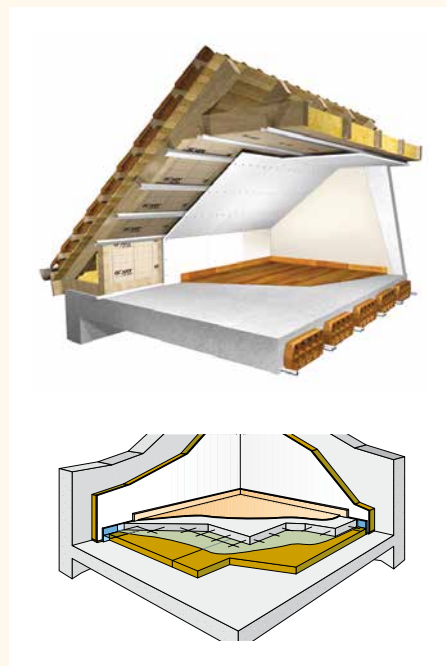

# DAPS

## ISOVER: primeiro fabricante de isolamentos com Declarações Ambientais de produto tipo III em Environdec com reciprocidade AENOR Global EPD

### A ISOVER é o único fabricante de produtos para a construção com reconhecimento para ambos os programas

Os edifícios geram impactos ambientais derivado aos seus aspetos ao longo de todas as etapas do seu ciclo de vida, desde a extração das matérias-primas dos materiais que compõem o edifício, passando pelo transporte destas matérias-primas, os fatores ambientais associados ao processo produtivo dos materiais, o transporte dos mesmos para a obra, a utilização e a manutenção do edifício construído e por último, a sua demolição e gestão dos resíduos gerados. A aplicação desta filosofia, baseada no ciclo de vida de um edifício, permite identificar, a partir da fase de conceção, soluções de construção que minimizem os impactos do edifício ao longo de todas as etapas do ciclo de vida (do princípio ao fim).

A ISOVER foi a primeira empresa de produtos de construção a obter a publicação de DAP, em conformidade com The International EPD® System, com reciprocidade AENOR Global EPD, programas de declarações ambientais de produto com maior prestígio e difusão na comunidade científica internacional, demonstrando o seu firme compromisso com a construção sustentável.

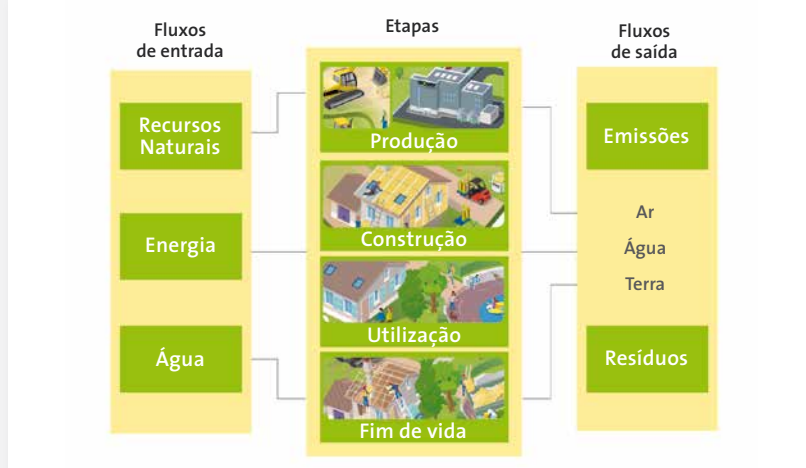

### ISOVER, empresa pioneira em rotulagem ecológica

A maioria dos produtos da ISOVER dispõem da classificação máxima de sustentabilidade obtida através das Declarações Ambientais de produto tipo III, certificadas por uma terceira parte independente.



As declarações ambientais tipo III baseiam-se numa verificação independente dos dados de análise do ciclo de vida, que refletem os diferentes indicadores ambientais para as diferentes categorias de impacto (alterações climáticas, redução da camada de ozono, eutrofização, etc.). O estudo dos ciclos de vida é o único meio para realizar uma análise científica sobre o impacto dos produtos e sistemas de construção no ambiente, permitindo a comunicação e a melhoria rigorosa do seu desempenho ambiental.

A ISOVER possui um longo percurso no apoio ao desenvolvimento do ACVLCA para os produtos de isolamento, em conformidade com os padrões UNE e ISO (14040, 14044, 14025, 15.804), com a convicção de que se trata do único meio científico para calcular e comparar os impactos de qualquer produto e/ou sistema de construção. A ISOVER dispõe de um Manual de Sustentabilidade onde é recolhido o principal regulamento existente na atualidade neste âmbito e que inclui um guia prático para a interpretação das Declarações Ambientais de Produto baseadas nessa regulamentação.





A nova geração  
de lã mineral

# *arena* APTA

ELEVADAS PRESTAÇÕES  
TÉRMICAS e ACÚSTICAS

*Nova espessura 48 mm!*

PYL 122/600(70)LM  
**53,1**  $R_A$   
(dBA)

**34**  $\lambda$   
mW/mK

**A1** Euroclasse  
Totalmente Não  
Combustível

Até  
**2,60**  $R_t$   
 $m^2 \cdot K/W$   
de espessura padrão

Não hidrófilo  
**WS < 1**  
Kg/m<sup>2</sup>

## ISOLAMENTO TERMO-ACÚSTICO / LÃ MINERAL

### ISOLAMENTO PARA TABIQUES E TETOS FALSOS





Lãs minerais (fibra de vidro, lã de rocha)

#### DRYWALL 37



**Painel semirrígido e rolo flexível de Lã Mineral ISOVER, não hidrófilo, sem revestimento.**

 **Condutividade térmica**  
0,037 λd

 **Resistência térmica**  
50 mm 1,35 m<sup>2</sup> K/W  
60 mm 1,60 m<sup>2</sup> K/W  
75 mm 2 m<sup>2</sup> K/W

 **Absorção acústica**  
0,7 - 0,8 α

 **Reação ao fogo**  
EUROCLASE A1

Graças ao seu excelente desempenho acústico e adaptabilidade, o painel Drywall 37 da ISOVER é uma ótima opção para divisórias interiores verticais e revestimentos com placa de gesso laminado.

descrição	ref	F.P.	U.V.	P.VP
PAINEL DRYWALL 37 50x400x1350 mm (12,96 m <sup>2</sup> /pq)	1027438	E7V14P10	m <sup>2</sup>	2,79
PAINEL DRYWALL 37 50x600x1350 mm (22,68 m <sup>2</sup> /pq)	1032979	E7V14P10	m <sup>2</sup>	2,68
PAINEL DRYWALL 37 60x400x1350 mm (10,80 m <sup>2</sup> /pq)	1027440	E7V14P10	m <sup>2</sup>	4,00
PAINEL DRYWALL 37 60x600x1350 mm (19,44 m <sup>2</sup> /pq)	1032980	E7V14P10	m <sup>2</sup>	3,04
PAINEL DRYWALL 37 75x400x1350 mm (8,64 m <sup>2</sup> /pq)	1027442	E7V14P10	m <sup>2</sup>	5,18
PAINEL DRYWALL 37 75x600x1350 mm (12,96 m <sup>2</sup> /pq)	1027443	E7V14P10	m <sup>2</sup>	4,59
ROLO DRYWALL 37 50x400x12150 mm (14,58 m <sup>2</sup> /pq)	1027434	E7V14P10	m <sup>2</sup>	2,79
ROLO DRYWALL 37 50x600x12150 mm (14,58 m <sup>2</sup> /pq)	1027435	E7V14P10	m <sup>2</sup>	2,79
ROLO DRYWALL 37 60x400x10800 mm (12,96 m <sup>2</sup> /pq)	1027436	E7V14P10	m <sup>2</sup>	3,79
ROLO DRYWALL 37 60x600x10800 mm (12,96 m <sup>2</sup> /pq)	1027437	E7V14P10	m <sup>2</sup>	3,79

#### ARENA APTA



**Painel semirrígido e rolo de Lã Mineral Arena I APTA SOVER, não hidrófilo, sem revestimento. Concebido para obter o máximo desempenho térmico e acústico em edificação.**

 **Condutividade térmica**  
0,034 λd

 **Resistência térmica**  
30 mm 0,85 m<sup>2</sup> K/W  
48 mm 1,40 m<sup>2</sup> K/W  
55 mm 1,60 m<sup>2</sup> K/W  
65 mm 1,90 m<sup>2</sup> K/W  
90 mm 2,60 m<sup>2</sup> K/W

 **Reação ao fogo**  
Euroclase A1

Graças ao seu excelente desempenho térmico e acústico, a gama Arena APTA da ISOVER é a melhor opção para: Divisórias interiores verticais, especialmente de tabiques secas com estrutura metálica e Placa de Gesso Laminado. Isolamento térmico e acústico em fachadas através de revestimentos ou em caixa de ar. Isolamento de fechamentos horizontais sem cargas.

descrição	ref	F.P.	U.V.	P.VP
PAINEL ARENA APTA 30x600x1350 mm (17,82 m <sup>2</sup> /pq) PE	1020533	E7V14P16	m <sup>2</sup>	3,82
PAINEL ARENA APTA 48x400x1350 mm (10,80 m <sup>2</sup> /pq)	1024113	E7V14P16	m <sup>2</sup>	4,04
PAINEL ARENA APTA 48x600x1350 mm (11,34 m <sup>2</sup> /pq)	1032975	E7V14P16	m <sup>2</sup>	3,93
PAINEL ARENA APTA 55x400x1350 mm (9,72 m <sup>2</sup> /pq) PE	1020534	E7V14P16	m <sup>2</sup>	5,23
PAINEL ARENA APTA 55x600x1350 mm (9,72 m <sup>2</sup> /pq) PE	1020535	E7V14P16	m <sup>2</sup>	5,18
PAINEL ARENA APTA 65x400x1350 mm (8,64 m <sup>2</sup> /pq)	1020537	E7V14P16	m <sup>2</sup>	5,33
PAINEL ARENA APTA 65x600x1350 mm (8,10 m <sup>2</sup> /pq)	1032976	E7V14P16	m <sup>2</sup>	5,23
PAINEL ARENA APTA 90x600x1350 mm (6,48 m <sup>2</sup> /pq)	1032978	E7V14P16	m <sup>2</sup>	8,22
ROLO ARENA APTA 48x400x12000 mm (14,40 m <sup>2</sup> /rl)	1024382	E7V14P16	m <sup>2</sup>	4,11
ROLO ARENA APTA 48x600x12000 mm (14,40 m <sup>2</sup> /rl)	1024383	E7V14P16	m <sup>2</sup>	4,11
ROLO ARENA APTA 65x400x9000 mm (10,80 m <sup>2</sup> /rl)	1020540	E7V14P16	m <sup>2</sup>	5,29
ROLO ARENA APTA 65x600x9000 mm (10,80 m <sup>2</sup> /rl)	1020541	E7V14P16	m <sup>2</sup>	5,29

# ISOLAMENTO TERMO-ACÚSTICO / LÃ MINERAL

## ISOLAMENTO PARA TABIQUES E TETOS FALSOS



Lãs minerais (fibra de vidro, lã de rocha)

### GEO WALL 34



Painel semirrígido de lã de rocha ISOVER, não hidrófilo, sem revestimento.

**Conductividade térmica**  
0,034 λd

**Absorção acústica**  
30 mm 0,6 α  
40 mm 0,7 α  
50 mm 0,7 α  
60 mm 0,8 α  
80 mm 0,9 α

**Resistência térmica**  
30 mm 0,85 m² K/W  
40 mm 1,15 m² K/W  
50 mm 1,45 m² K/W  
60 mm 1,75 m² K/W  
80 mm 2,35 m² K/W  
100 mm 2,90 m² K/W

**Reação ao fogo Euroclase A1**

Melhora o isolamento térmico e acústico de divisórias interiores horizontais e verticais.

Indicado para novas construções e reabilitação.

Adaptabilidade da lã de vidro a juntas de janelas, pilares, etc., sem deteriorar a qualidade e a durabilidade do produto.

Produto sustentável, com composição em material reciclado superior a 50%. Material 100% reciclável.

Material inerte que não propicia o desenvolvimento de microrganismos.

Mantém o desempenho do sistema inalterado durante toda a vida útil do edifício, não se degradando com o tempo.

descrição	ref	F.P.	U.V.	PVP
PAINEL LM GEO WALL 34 30x600x1350 mm 16,2 m²/pq	1025486	E7V13P11	m²	5,55
PAINEL LM GEO WALL 34 40x400x1350 mm 8,1 m²/pq	1025487	E7V13P11	m²	7,13
PAINEL LM GEO WALL 34 40x600x1350 mm 8,1 m²/pq	1025890	E7V13P11	m²	7,13
PAINEL LM GEO WALL 34 50x400x1350 mm 8,1 m²/pq	1025489	E7V13P11	m²	8,98
PAINEL LM GEO WALL 34 50x600x1350 mm 6,48 m²/pq	1025490	E7V13P11	m²	8,98
PAINEL LM GEO WALL 34 60x400x1350 mm 5,4 m²/pq	1025491	E7V13P11	m²	10,79
PAINEL LM GEO WALL 34 60x600x1350 mm 8,1 m²/pq	1025492	E7V13P11	m²	10,79
PAINEL LM GEO WALL 34 80x600x1350 mm 4,05 m²/pq	1025493	E7V13P11	m²	14,40
PAINEL LM GEO WALL 34 100x600x1350 mm 3,24 m²/pq	1025494	E7V13P11	m²	17,87

### GEO WALL 35



Painel semirrígido de lã de rocha ISOVER, não hidrófilo, sem revestimento.

**Conductividade térmica**  
0,035 λd

**Absorção acústica**  
40 mm 0,7 α  
50 mm 0,7 α

**DAP's**

**Resistência térmica**  
40 mm 1,1 m² K/W  
50 mm 1,4 m² K/W  
60 mm en 400 1,70 m² K/W  
75 mm en 600 2,10 m² K/W  
80 mm en 600 2,55 m² K/W  
100 mm en 600 2,85 m² K/W  
120 mm en 600 3,40 m² K/W  
140 mm 4 m² K/W

**Reação ao fogo Euroclase A1**

Melhora o isolamento térmico e acústico de divisórias interiores horizontais e verticais.

Indicado para novas construções e reabilitação.

Adaptabilidade da lã de vidro a juntas de janelas, pilares, etc., sem deteriorar a qualidade e a durabilidade do produto.

Produto sustentável, com composição em material reciclado superior a 50%. Material 100% reciclável.

Material inerte que não propicia o desenvolvimento de microrganismos.

Mantém o desempenho do sistema inalterado durante toda a vida útil do edifício, não se degradando com o tempo.

descrição	ref	F.P.	U.V.	PVP
PAINEL LM GEO WALL 35 40x400x1350 mm 8,1 m²/pq	1025495	E7V13P11	m²	5,89
PAINEL LM GEO WALL 35 40x600x1350 mm 12,15 m²/pq	1025496	E7V13P11	m²	5,89
PAINEL LM GEO WALL 35 50x400x1350 mm 6,48 m²/pq	1025497	E7V13P11	m²	7,28
PAINEL LM GEO WALL 35 50x600x1350 mm 9,72 m²/pq	1025498	E7V13P11	m²	7,28
PAINEL LM GEO WALL 35 60x400x1350 mm 5,4 m²/pq	1025499	E7V13P11	m²	8,90
PAINEL LM GEO WALL 35 60x600x1350 mm 8,1 m²/pq	1025500	E7V13P11	m²	8,90
PAINEL LM GEO WALL 35 75x600x1350 mm 6,48 m²/pq	1025501	E7V13P11	m²	10,48
PAINEL LM GEO WALL 35 80x600x1350 mm 6,48 m²/pq	1025502	E7V13P11	m²	10,80
PAINEL LM GEO WALL 35 100x600x1350 mm 4,86 m²/pq	1025503	E7V13P11	m²	14,55
PAINEL LM GEO WALL 35 120x600x1350 mm 4,05 m²/pq	1025504	E7V13P11	m²	16,64
PAINEL LM GEO WALL 35 140x600x1350 mm 3,24 m²/pq	1025505	E7V13P11	m²	19,62

## ISOLAMENTO TERMO-ACÚSTICO / LÃ MINERAL

### ISOLAMENTO PARA TABIQUES E TETOS FALSOS



Lãs minerais (fibra de vidro, lã de rocha)

#### GEOWALL 37



**Painel semirrígido de lã de rocha ISOVER, não hidrófilo, sem revestimento.**



**Condutividade térmica**  
0,037 λd



**Absorção acústica**  
40 mm 0,7 α  
50 mm 0,7 α  
60 mm 0,8 α



DAP's



**Resistência térmica**  
40 mm 1,05 m² K/W  
50 mm 1,35 m² K/W  
60 mm 1,6 m² K/W  
80 mm em 600 2,15 m² K/W  
100 mm em 600 2,70 m² K/W  
120 mm em 600 3,2 m² K/W



**Reação ao fogo Euroclase A1**

Melhora o isolamento térmico e acústico de divisórias interiores horizontais e verticais.

Indicado para novas construções e reabilitação.

Adaptabilidade da lã de vidro a juntas de janelas, pilares, etc., sem deteriorar a qualidade e a durabilidade do produto.

Produto sustentável, com composição em material reciclado superior a 50%. Material 100% reciclável.

Material inerte que não propicia o desenvolvimento de microrganismos.

Mantém o desempenho do sistema inalterado durante toda a vida útil do edifício, não se degradando com o tempo.

descrição	ref	F.P.	U.V.	PVP
PAINEL LM GEOWALL 37 40x400x1350 mm 6,48 m²/pq	1025506	E7V13P11	m²	5,16
PAINEL LM GEOWALL 37 40x600x1350 mm 9,72 m²/pq	1025507	E7V13P11	m²	5,16
PAINEL LM GEOWALL 37 50x400x1350 mm 4,86 m²/pq	1025508	E7V13P11	m²	5,83
PAINEL LM GEOWALL 37 50x600x1350 mm 7,29 m²/pq	1025509	E7V13P11	m²	5,83
PAINEL LM GEOWALL 37 60x400x1350 mm 4,32 m²/pq	1025510	E7V13P11	m²	6,77
PAINEL LM GEOWALL 37 60x600x1350 mm 6,48 m²/pq	1025511	E7V13P11	m²	6,77
PAINEL LM GEOWALL 37 80x600x1350 mm 4,86 m²/pq	1025512	E7V13P11	m²	10,64
PAINEL LM GEOWALL 37 100x600x1350 mm 4,05 m²/pq	1025513	E7V13P11	m²	12,60
PAINEL LM GEOWALL 37 120x600x1350 mm 3,24 m²/pq	1025514	E7V13P11	m²	15,70

#### ARENA PLENUM



**Painel semirrígido de Lã Mineral arena ISOVER, não hidrófilo, revestido em ambos os lados com uma lâmina de alumínio reforçado. Concebido para obter o mais alto desempenho acústico em construção.**



**Condutividade térmica**  
0,036 λd



**Resistência térmica**  
80 mm 2,2 m² K/W



**Reação ao fogo B, s1 ,do**

Excelente isolamento acústico entre recintos.

Revestimento de alumínio em ambos os lados para potenciar o seu efeito como barreira fónica.

Dimensões adaptadas para minimizar desperdícios de produto na obra.

Produto sustentável, com composição em material reciclado superior a 50%. Material 100% reciclável.

Material inerte que não propicia o desenvolvimento de microrganismos.

Mantém os desempenhos do sistema inalterados durante toda a vida útil do edifício, não se degradando com o tempo.

descrição	ref	F.P.	U.V.	PVP
ARENA PLENUM 80x600x1350 mm 4,86 m²	1035026	E7V13P10	m²	29,60

## ISOLAMENTO TERMO-ACÚSTICO / LÃ MINERAL

## ISOLAMENTO PARA FACHADAS



Isolamento com revestimentos pelo interior

ECO 035 / 037



Painel semirrígido de Lã de Vidro ISOVER, não hidrófilo, revestido num dos lados com papel kraft que atua como barreira de vapor.

Os produtos do Sistema Ecosec Fachadas oferecem a mais ampla gama de resistências térmicas do mercado. Especialmente indicado para novas construções. Resolve de modo integral o isolamento térmico, acústico, proteção contra incêndios e impermeabilização da fachada numa única obra. Produto sustentável, com composição em material reciclado superior a 50%.

Material 100% reciclável. Material inerte que não propicia o desenvolvimento de microrganismos. Mantém o desempenho do sistema inalterado durante toda a vida útil do edifício, não se degradando com o tempo. Documento de Idoneidade Técnica n.º 489R/13. Único sistema de fachadas com caixa de ar no mercado que oferece soluções em lã de vidro e lã de rocha com a gama mais ampla de produtos disponíveis.

**Condutividade térmica**  
0,035 λd

**Resistência térmica**  
50 mm 1,40 m<sup>2</sup> K/W  
60 mm 1,7 m<sup>2</sup> K/W  
80 mm 2,25 m<sup>2</sup> K/W  
100 mm 2,85 m<sup>2</sup> K/W  
120 mm 3,4 m<sup>2</sup> K/W

**Absorção acústica**  
60 mm 0,8 α  
80 mm 0,9 α  
100 mm 1 α  
120 mm 1 α

**Reação ao fogo**  
F

DAP's

descrição	ref	F.P.	U.V.	PVP
ECO 035 50x600x1350 14,58 m <sup>2</sup>	1000698	E7V13P06	m <sup>2</sup>	6,26
ECO 035 60x600x1350 9,72 m <sup>2</sup>	1040244	E7V13P06	m <sup>2</sup>	7,84
ECO 035 80x600x1350 5,67 m <sup>2</sup>	1004586	E7V13P06	m <sup>2</sup>	10,67
ECO 035 100x600x1350 4,86 m <sup>2</sup>	1003253	E7V13P06	m <sup>2</sup>	11,71
ECO 035 120x600x1350 4,05 m <sup>2</sup>	1004515	E7V13P06	m <sup>2</sup>	13,50

**Condutividade térmica**  
0,037 λd

**Resistência térmica**  
50 mm 1,35 m<sup>2</sup> K/W  
60 mm 1,6 m<sup>2</sup> K/W  
80 mm 2,15 m<sup>2</sup> K/W  
100 mm 2,7 m<sup>2</sup> K/W  
120 mm 3,2 m<sup>2</sup> K/W

**Absorção acústica**  
50 mm 0,7 α  
60 mm 0,8 α  
80 mm 0,9 α  
100 mm 1 α  
120 mm 1 α

**Reação ao fogo**  
F

DAP's

descrição	ref	F.P.	U.V.	PVP
ECO 037 50x600x1350 17,82 m <sup>2</sup>	1039922	E7V13P06	m <sup>2</sup>	5,01
ECO 037 60x600x1350 14,58 m <sup>2</sup>	1001823	E7V13P06	m <sup>2</sup>	5,93
ECO 037 80x600x1350 6,48 m <sup>2</sup>	1004616	E7V13P06	m <sup>2</sup>	11,01
ECO 037 100x600x1350 8,10 m <sup>2</sup>	1000561	E7V13P06	m <sup>2</sup>	9,35

## ISOLAMENTO TERMO-ACÚSTICO / LÃ MINERAL



### ISOLAMENTO PARA FACHADAS

#### Isolamento para fachada ventilada

##### ECOVENT VN 032



Painel semirrígido de Lã Mineral arena, não hidrófilo, revestido numa das faces com uma película de vidro preto de grande resistência mecânica.

Oferece a gama de resistências térmicas mais ampla do mercado. Cumpre desde os requisitos térmicos mais básicos até aos mais exigentes. Película reforçada com alta resistência aos esforços mecânicos. Adaptável a geometrias de fachadas complexas. Medida de proteção passiva contra incêndios no edifício. Produto sustentável, com composição em material reciclado superior a 50%. Material 100% reciclável. Material inerte que não propicia o desenvolvimento de microrganismos. Mantém o desempenho do sistema inalterado durante toda a vida útil do edifício, não se degradando com o tempo.

**Condutividade térmica**  
0,032 λd

**Resistência térmica**  
60 mm 1,85 m<sup>2</sup> K/W  
80 mm 2,5 m<sup>2</sup> K/W  
100 mm 3,1 m<sup>2</sup> K/W

**Absorção acústica**  
60 mm 0,8 α  
80 mm 0,9 α  
100 mm 1 α

**Reação ao fogo**  
A1

**DAP's**

descrição	ref	F.P.	U.V.	PVP
ECOVENT VN 032 60x600x1350 6,48 m <sup>2</sup>	1001641	E7V14P10	m <sup>2</sup>	14,81
ECOVENT VN 032 80x600x1350 4,86 m <sup>2</sup>	1018801	E7V14P10	m <sup>2</sup>	18,10
ECOVENT VN 032 100x600x1350 4,05 m <sup>2</sup>	1004590	E7V14P10	m <sup>2</sup>	20,20

##### ECOVENT VN 035



Painel semirrígido de Lã Mineral arena, não hidrófilo, revestido numa das faces com uma película de vidro preto de grande resistência mecânica.

Oferece a gama de resistências térmicas mais ampla do mercado. Cumpre desde os requisitos térmicos mais básicos até aos mais exigentes. Película reforçada com alta resistência aos esforços mecânicos. Adaptável a geometrias de fachadas complexas. Medida de proteção passiva face a incêndios no edifício. Produto sustentável, com composição em material reciclado superior a 50%. Material 100% reciclável. Material inerte que não propicia o desenvolvimento de microrganismos. Mantém o desempenho do sistema inalterado durante toda a vida útil do edifício, não se degradando com o tempo.

**Condutividade térmica**  
0,035 λd

**Resistência térmica**  
50 mm 2,25 m<sup>2</sup> K/W  
60 mm 1,7 m<sup>2</sup> K/W  
80 mm 2,25 m<sup>2</sup> K/W  
100 mm 2,85 m<sup>2</sup> K/W  
120 mm 3,4 m<sup>2</sup> K/W  
140 mm 3,4 m<sup>2</sup> K/W

**Absorção acústica**  
60 mm 0,7 α  
80 mm 0,8 α  
100 mm 0,9 α  
120 mm 1 α  
140 mm 1 α

**Reação ao fogo**  
EUROCLASE A1

descrição	ref	F.P.	U.V.	PVP
ECOVENT VN 035 1350x600x50 mm 11,34 m <sup>2</sup>	1029538	E7V13P06	m <sup>2</sup>	8,45
ECOVENT VN 035 1350x600x60 mm 9,72 m <sup>2</sup>	1029550	E7V13P06	m <sup>2</sup>	9,79
ECOVENT VN 035 1350x600x80 mm 8,10 m <sup>2</sup>	1029549	E7V13P06	m <sup>2</sup>	12,69
ECOVENT VN 035 1350x600x100 mm 4,86 m <sup>2</sup>	1001094	E7V14P10	m <sup>2</sup>	16,07

## ISOLAMENTO TERMO-ACÚSTICO / LÃ MINERAL

## ISOLAMENTO PARA FACHADAS



## Isolamento para fachada ventilada

## ECOVENT 032 - 034



Painel ou rolo de lã mineral, não-hidrófilo, revestido numa das faces com um tecido de vidro preto de grande resistência mecânica.

Pelo ótimo desempenho térmico, acústico e antifogo, a gama Ecovent® da ISOVER, é a melhor opção para fachadas ventiladas tanto em novas construções como em reabilitação:

Sistemas de fachada ventilada com revestimentos ligeiros, de pedra ou metálicos.  
Sistemas de fachada ventilada de dupla folha cerâmica.

Oferece um ótimo isolamento térmico e acústico da envolvente. Fácil instalação graças às fixações Ecovent® DH. Formato em rolo que permite melhorar o desempenho da colocação em grandes obras. Formato em painel que permite a instalação em sítios com um grande número de aberturas. Excelente resistência à rutura e a danos graças ao revestimento de tecido de fibra de vidro. Medida de proteção passiva contra incêndios no edifício. Produto sustentável, com composição em material reciclado superior a 50%. Material reciclável 100%. Material inerte que não é um meio propício ao desenvolvimento de micro-organismos. Mantém o desempenho do sistema inalterado durante toda a vida útil do edifício, não se degradando com o tempo.

## ECOVENT 034

Condutividade térmica  
0,034 λd

Resistência térmica  
50 mm 1,45 m² K/W    60 mm 1,75 m² K/W  
80 mm 2,35 m² K/W    100 mm 2,90 m² K/W

DAP's

Reação ao fogo  
Euroclase A1

descrição	ref	F.P.	U.V.	PVP
PAINEL ECOVENT 034 60x600x1350 7,29 m²	1028721	E7V13P06	m²	16,66
PAINEL ECOVENT 034 80x600x1350 5,67 m²	1028696	E7V13P06	m²	18,47
PAINEL ECOVENT 034 100x600x1350 4,86 m²	1028722	E7V13P06	m²	20,91
ROLO ECOVENT 034 50x1200x10000 12 m²	1025396	E7V14P10	m²	11,29
ROLO ECOVENT 034 60x1200x8200 9,84 m²	1025409	E7V14P10	m²	12,07
ROLO ECOVENT 034 80x1200x6200 7,44 m²	1025458	E7V14P10	m²	15,09
ROLO ECOVENT 034 100x1200x5000 6 m²	1065818	E7V14P10	m²	17,30

## ECOVENT 032

Condutividade térmica  
0,032 λd

Resistência térmica  
50 mm 1,55 m² K/W    60 mm 1,85 m² K/W  
80 mm 2,50 m² K/W    100 mm 3,10 m² K/W

DAP's

Reação ao fogo  
Euroclase A1

descrição	ref	F.P.	U.V.	PVP
PAINEL ECOVENT 032 50x600x1350 8,10 m²	1028693	E7V13P06	m²	16,35
PAINEL ECOVENT 032 60x600x1350 6,48 m²	1028694	E7V13P06	m²	17,40
PAINEL ECOVENT 032 80x600x1350 4,86 m²	1028692	E7V13P06	m²	21,39
PAINEL ECOVENT 032 100x600x1350 4,05 m²	1028695	E7V13P06	m²	24,38

## Complementos para fachada ventilada



descrição	ref	F.P.	U.V.	PVP
ANILHA ECOVENT DH	1025467	E7V14P10	CX	51,16
FIXAÇÃO ECOVENT DH 60	1025516	E7V13P06	CX	96,14
FIXAÇÃO ECOVENT DH 80	1025517	E7V13P06	CX	68,97
FIXAÇÃO ECOVENT DH 100	1025518	E7V13P06	CX	68,16
FIXAÇÃO ECOVENT DH 120	1025468	E7V14P10	CX	81,32
FIXAÇÃO ECOVENT DH 140	1025519	E7V13P06	CX	101,51
FIXAÇÃO ECOVENT DH 160	1025520	E7V13P06	CX	127,73



## ISOLAMENTO TERMO-ACÚSTICO / LÃ MINERAL

### ISOLAMENTO PARA COBERTURAS



Isolamento para painéis rígidos de cobertura

#### ALPHATOIT

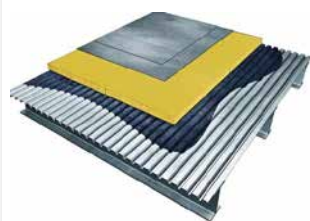

**Painel rígido de Lã de Rocha ISOVER, não hidrófilo, sem revestimento.**

 **Condutividade térmica**  
0,039 λd

 **Resistência térmica**  
40 mm 1 m<sup>2</sup> K/W  
50 mm 1,25 m<sup>2</sup> K/W  
60 mm 1,5 m<sup>2</sup> K/W  
80 mm 2,05 m<sup>2</sup> K/W  
100 mm 2,55 m<sup>2</sup> K/W  
120 mm 3,05 m<sup>2</sup> K/W  
140 mm 3,55 m<sup>2</sup> K/W

 **Reação ao fogo**  
A1

Ótimo isolamento térmico, acústico e de proteção contra incêndios em coberturas.

Especialmente recomendado para coberturas leves.

Excelente resistência à compressão.

Produto sustentável, composto por material reciclado superior a 50%. Material 100% reciclável.

Material inerte que não propicia o desenvolvimento de microrganismos.

Mantém o desempenho do sistema inalterado durante toda a vida útil do edifício, não se degradando com o tempo.

descrição	ref	F.P.	U.V.	PVP
PAINEL LR CUBI ALPHATOIT 150 40x1000x1200 67,2 m <sup>2</sup>	1015674	E7V13P05	m <sup>2</sup>	10,99
PAINEL LR CUBI ALPHATOIT 150 50x1000x1200 50,4 m <sup>2</sup>	1015600	E7V13P05	m <sup>2</sup>	13,10
PAINEL LR CUBI ALPHATOIT 150 60x1000x1200 43,2 m <sup>2</sup>	1015660	E7V13P05	m <sup>2</sup>	15,83
PAINEL LR CUBI ALPHATOIT 150 80x1000x1200 33,6 m <sup>2</sup>	1015661	E7V13P05	m <sup>2</sup>	21,78
PAINEL LR CUBI ALPHATOIT 150 100x1000x1200 24 m <sup>2</sup>	1015662	E7V13P05	m <sup>2</sup>	27,43
PAINEL LR CUBI ALPHATOIT 150 120x1000x1200 21,6 m <sup>2</sup>	1015663	E7V13P05	m <sup>2</sup>	33,99

#### PAINEL COBERTURA 175



**Painel rígido de Lã de Rocha ISOVER, não hidrófilo, sem revestimento.**

 **Condutividade térmica**  
0,04 λd

 **Resistência térmica**  
40 mm 0,7 m<sup>2</sup> K/W  
50 mm 0,7 m<sup>2</sup> K/W

 **Reação ao fogo**  
A1

 **DAP's**

Ótimo isolamento térmico, acústico e de proteção contra incêndios em coberturas.

Especialmente recomendado para coberturas leves.

Excelente resistência à compressão.

Produto sustentável, composto por material reciclado superior a 50%. Material 100% reciclável.

Material inerte que não propicia o desenvolvimento de microrganismos.

Mantém o desempenho do sistema inalterado durante toda a vida útil do edifício, não se degradando com o tempo.

descrição	ref	F.P.	U.V.	PVP
PAINEL COBERTURA 175KG/M3 40x1200x1000 4,8 m <sup>2</sup>	1038680	E7V13P05	m <sup>2</sup>	14,59
PAINEL COBERTURA 175KG/M3 50x1200x1000 4,8 m <sup>2</sup>	1038170	E7V13P05	m <sup>2</sup>	19,14



## ISOLAMENTO TERMO-ACÚSTICO / LÃ MINERAL



## ISOLAMENTO PARA COBERTURAS

Isolamento para painéis rígidos de cobertura

IXXO / IXXO LC

  
 ISOVER  
 SAINT-GOBAIN

Painel rígido de Lã de Rocha ISOVER, não hidrófilo, revestido numa das faces com um complexo de oxiasfalto com uma película de polietileno termofusível.

Ótimo isolamento térmico, acústico e de proteção contra incêndios em coberturas.

Especialmente recomendado para coberturas leves. Excelente resistência à compressão.

Produto sustentável, composto por material reciclado superior a 50%. Material 100% reciclável.

Material inerte que não propicia o desenvolvimento de microrganismos.

Mantém o desempenho do sistema inalterado durante toda a vida útil do edifício, não se degradando com o tempo.



Conductividade térmica  
0,039 λd



Resistência térmica  
40 mm 1 m<sup>2</sup> K/W  
50 mm 1,25 m<sup>2</sup> K/W  
60 mm 1,5 m<sup>2</sup> K/W  
80 mm 2,05 m<sup>2</sup> K/W  
100 mm 2,55 m<sup>2</sup> K/W  
120 mm 3,05 m<sup>2</sup> K/W  
140 mm 3,55 m<sup>2</sup> K/W



Reação ao fogo  
F



DAP's

descrição	ref	F.P.	U.V.	PVP
IXXO 40x1000x1200 4,80 m <sup>2</sup>	1035054	E7V13P05	m <sup>2</sup>	17,73
IXXO 50x1000x1200 4,80 m <sup>2</sup>	1038143	E7V13P05	m <sup>2</sup>	18,33
IXXO 60x1000x1200 3,60 m <sup>2</sup>	1038213	E7V13P05	m <sup>2</sup>	21,25
IXXO 80x1000x1200 2,40 m <sup>2</sup>	1038866	E7V13P05	m <sup>2</sup>	27,23
IXXO 100x1000x1200 2,40 m <sup>2</sup>	1019114	E7V13P05	m <sup>2</sup>	30,82
IXXO 120x1000x1200 2,40 m <sup>2</sup>	1004591	E7V13P05	m <sup>2</sup>	38,17



Conductividade térmica  
0,04 λd



Resistência térmica  
40 mm 1 m<sup>2</sup> K/W  
50 mm 1,25 m<sup>2</sup> K/W



Reação ao fogo  
F

descrição	ref	F.P.	U.V.	PVP
IXXO-LC 40x1000x1200 4,80 m <sup>2</sup>	1039475	E7V13P05	m <sup>2</sup>	20,77
IXXO-LC 50x1000x1200 4,80 m <sup>2</sup>	1039753	E7V13P05	m <sup>2</sup>	21,99

## ISOLAMENTO TERMO-ACÚSTICO / LÃ MINERAL

### ISOLAMENTO PARA COBERTURAS



#### Isolamento sob cobertura

#### IBR KRAFT



Rolo de Lã de Vidro ISOVER, não hidrófilo, revestido numa das faces com papel kraft que atua como barreira de vapor.



**Condutividade térmica**  
0,04 λd



**Resistência térmica**  
80 mm 2 m<sup>2</sup> K/W  
100 mm 2,5 m<sup>2</sup> K/W  
120 mm 3 m<sup>2</sup> K/W



**Reação ao fogo**  
F



DAP's

Melhora eficazmente o isolamento térmico e acústico na construção. Recomendado para a reabilitação de coberturas pelo interior e de coberturas leves. O seu formato em rolo facilita o manuseamento e a colocação do produto. Adaptabilidade da lã de vidro a juntas de janelas, pilares, etc., sem deteriorar a qualidade e a durabilidade do produto. Linhas-guia sobre o papel kraft que facilitam o corte. Produto acessível em centros comerciais e preparado para instalação em trabalhos de bricolage e pequenos restauros. Produto sustentável, composto por material reciclado superior a 50%. Material 100% reciclável. Material inerte que não propicia o desenvolvimento de microrganismos. Mantém o desempenho do sistema inalterado durante toda a vida útil do edifício, não se degradando com o tempo.

descrição	ref	F.P.	U.V.	PVP
IBR 80x600x12000 14,40 m <sup>2</sup>	1035052	E7V13P10	m <sup>2</sup>	3,97
IBR 80x1200x12000 14,40 m <sup>2</sup>	1000173	E7V13P10	m <sup>2</sup>	3,87
IBR 100x1200x10000 12 m <sup>2</sup>	1035051	E7V13P10	m <sup>2</sup>	5,21
IBR 120x1200x9000 10,80 m <sup>2</sup>	1039813	E7V13P10	m <sup>2</sup>	6,24
IBR 20000x1200x50 mm 24 m <sup>2</sup>	1000435	E7V13P10	m <sup>2</sup>	3,52
IBR 15000x1200x60 mm 18 m <sup>2</sup>	1000172	E7V13P10	m <sup>2</sup>	4,28

#### ARENA COBERTURA



descrição	ref	F.P.	U.V.	PVP
ARENA COBERTURA 50x600x17,5 21 m <sup>2</sup>	1037847	E7V13P10	m <sup>2</sup>	5,97

## ISOLAMENTO TERMO-ACÚSTICO / LÃ MINERAL

## ISOLAMENTO PARA COBERTURAS



## Isolamento para coberturas sandwich

## IBR VÉU



Rolo de lã de vidro ISOVER, não hidrófilo, revestido numa das faces por um manto de vidro amarelo.



**Condutividade térmica**  
0,04 λd



**Resistência térmica**  
60 mm 1,35 m<sup>2</sup> K/W  
80 mm 1,8 m<sup>2</sup> K/W  
100 mm 2,25 m<sup>2</sup> K/W



**Reação ao fogo**  
A1



DAP's

Produto concebido para proporcionar isolamento térmico e acústico na construção de painéis sandwich metálicos "in situ".

Excelente isolamento térmico, acústico e proteção contra incêndios. Melhora a eficiência energética, reduzindo os custos de aquecimento/refrigeração e as emissões de CO<sub>2</sub>.

Produto sustentável, com composição em material reciclado (CMRLM) superior a 50%. Redução dos impactos no ambiente resultantes do transporte, graças à utilização de matérias-primas e recursos regionais. Material 100% reciclável. Material inerte que não propicia o desenvolvimento de microrganismos.

O fornecimento do produto comprimido e em paletes com revestimento de polietileno retráctil reduz o espaço de armazenamento e os seus custos, facilita o seu manuseamento e mantém o produto seco, limpo e em boas condições.

O bom comportamento mecânico torna o processo de instalação fácil e rápido. Não gera partículas de pó.

Mantém as suas propriedades inalteradas durante a instalação e durante a vida útil do edifício, ou seja, não se degrada com o tempo.

descrição	ref	F.P.	U.V.	PVP
IBR VELO 60x1200x15000 18 m <sup>2</sup>	1027648	E7V13P10	m <sup>2</sup>	6,38
IBR VELO 80x1200x12000 14,4 m <sup>2</sup>	1027649	E7V13P10	m <sup>2</sup>	7,10

## IBR SIMPLES



Rolo de lã de vidro ISOVER, não hidrófilo, sem revestimento.



**Condutividade térmica**  
0,04 λd



**Resistência térmica**  
80 mm 1,8 m<sup>2</sup> K/W  
100 mm 2,25 m<sup>2</sup> K/W  
120 mm 2,7 m<sup>2</sup> K/W



**Reação ao fogo**  
A1



DAP's

Produto concebido para proporcionar isolamento térmico e acústico na construção de painéis sandwich metálicos "in situ."

Excelente isolamento térmico, acústico e proteção contra incêndios. Melhora a eficiência energética, reduzindo os custos de aquecimento/refrigeração e as emissões de CO<sub>2</sub>.

Produto sustentável, com composição em material reciclado (CMRLM) superior a 50%. Redução dos impactos no ambiente resultantes do transporte, graças à utilização de matérias-primas e recursos regionais. Material 100% reciclável. Material inerte que não propicia o desenvolvimento de microrganismos.

O fornecimento do produto comprimido e em paletes com revestimento de polietileno retráctil reduz o espaço de armazenamento e os seus custos, facilita o seu manuseamento e mantém o produto seco, limpo e em boas condições.

O bom comportamento mecânico torna o processo de instalação fácil e rápido. Não gera partículas de pó.

Mantém as suas propriedades inalteradas durante a instalação e durante a vida útil do edifício, ou seja, não se degrada com o tempo.

descrição	ref	F.P.	U.V.	PVP
IBR DESNUDO 80x1200x12000 14,4 m <sup>2</sup>	1035053	E7V13P10	m <sup>2</sup>	4,68
IBR DESNUDO 100x1200x10000 12 m <sup>2</sup>	1027652	E7V13P10	m <sup>2</sup>	5,87

## ISOLAMENTO TERMO-ACÚSTICO / LÃ MINERAL



### ISOLAMENTO PARA PAVIMENTOS

#### Isolamento painel rígido para pavimento

##### PAINEL PST



Painel rígido de alta densidade de lã de rocha ISOVER, não hidrófilo, revestido numa das faces com uma película de polietileno.



**Condutividade térmica**  
0,039 λd



**Resistência térmica**  
22 mm 0,55 m<sup>2</sup> K/W



**Reação ao fogo**  
F

Ótimo isolamento térmico e acústico de soalhos flutuantes. É a única solução de lã mineral específica para aplicar diretamente com pavimento laminado. Soluciona de forma integral o isolamento térmico e o revestimento interior da fachada numa única unidade de obra. Indicado para nova construção e reabilitação. Solução que não necessita obra de alvenaria. Excelente resistência à compressão.

Produto sustentável, com composição em material reciclado superior a 50%. Material 100% reciclável. Material inerte que não propicia o desenvolvimento de microrganismos.

Mantém o desempenho do sistema inalterado durante toda a vida útil do edifício, não se degradando com o tempo.

descrição	ref	F.P.	U.V.	PVP
PAINEL PST 22x1000x1200 9,60 m <sup>2</sup>	1035068	E7V13P07	m <sup>2</sup>	18,36

##### ARENA PF



Painel rígido de alta densidade de Lã Mineral Arena da ISOVER, não hidrófilo, sem revestimento.



**Condutividade térmica**  
0,032 λd



**Resistência térmica**  
15 mm 0,45 m<sup>2</sup> K/W  
25 mm 0,75 m<sup>2</sup> K/W



**Absorção acústica**  
15 mm 0,3 α  
25 mm 0,3 α



**Reação ao fogo**  
A2



**DAP's**

O melhor isolamento térmico e acústico para soalhos flutuantes do mercado. Espessura mínima.

Indicado para soalhos flutuantes em contacto com espaços não aquecidos. Alta resistência à compressão.

Produto sustentável, com composição em material reciclado superior a 50%. Material 100% reciclável.

Material inerte que não propicia o desenvolvimento de microrganismos.

Mantém o desempenho do sistema inalterado durante toda a vida útil do edifício, não se degradando com o tempo.

descrição	ref	F.P.	U.V.	PVP
ARENA PF 15x600x1350 22,68 m <sup>2</sup>	1003234	E7V13P07	m <sup>2</sup>	7,50
ARENA PF 25x600x1350 14,58 m <sup>2</sup>	1003314	E7V13P07	m <sup>2</sup>	9,36

##### ACUTEX



Painel rígido de alta densidade de Lã de Rocha ISOVER, não hidrófilo, sem revestimento.



**Condutividade térmica**  
0,035 λd



**Resistência térmica**  
20 mm 0,55 m<sup>2</sup> K/W  
30 mm 0,85 m<sup>2</sup> K/W



**Reação ao fogo**  
Euroclase A1

É a melhor opção para: Isolamento acústico para ruído de impacto em soalhos flutuantes com laje de compressão reforçada de betão ou cimento (>4cm). Piso radiante.

Produto de isolamento térmico e acústico líder de mercado para pavimentos flutuantes. Adequado para betonilha de chão de betão. Excelente resistência à compressão.

Produto sustentável com uma composição de material reciclado de mais de 50%. Material 100% reciclável. Material inerte que não é um meio adequado para o desenvolvimento de microrganismos.

Mantém o desempenho do sistema inalterado ao longo da vida útil do edifício, não se degrada com o tempo.

descrição	ref	F.P.	U.V.	PVP
PAINEL LR ACUTEX 20x600x1200 14,4 m	1025693	E7V13P07	m <sup>2</sup>	7,72
PAINEL LR ACUTEX 30x600x1200 9,36 m <sup>2</sup>	1026099	E7V13P07	m <sup>2</sup>	10,76

## ISOLAMENTO TERMO-ACÚSTICO / LÃ MINERAL



## ISOLAMENTO PARA PAVIMENTOS

## Isolamento painel rígido para pavimento

## PAINEL SOLADO



Painel rígido de alta densidade de Lã de Rocha ISOVER, não hidrófilo, sem revestimento.



Condutividade térmica  
0,036 λd



Resistência térmica  
20 mm 0,55 m<sup>2</sup> K/W  
30 mm 0,8 m<sup>2</sup> K/W



Reação ao fogo  
A1



DAP's

Produto de isolamento térmico e acústico de soalhos flutuantes líder de mercado.

Indicado para betonilha de betão e betonilha seca. Excelente resistência à compressão.

Produto sustentável, com composição em material reciclado superior a 50%. Material 100% reciclável.

Material inerte que não propicia o desenvolvimento de microrganismos.

Mantém o desempenho do sistema inalterado durante toda a vida útil do edifício, não se degradando com o tempo.

descrição	ref	F.P.	U.V.	PVP
PAINEL SOLADO 20x1000x1200 9,6 m <sup>2</sup>	1035073	E7V13P07	m <sup>2</sup>	9,84
PAINEL SOLADO 30x1000x1200 7,20 m <sup>2</sup>	1040205	E7V13P07	m <sup>2</sup>	13,66

## FONAS 2.8



Rolo de feltro de Lã de Vidro, revestido numa das faces com um composto betuminoso de saturação parcial, de alta densidade, revestido com uma película plástica serigrafada e com uma faixa autocolante numa das extremidades.



Isolamento acústico  
24 dB

Oferece um bom isolamento acústico para soalhos flutuantes. Espessura mínima. Alta resistência à compressão.

Fácil e rápido de instalar.

Material inerte que não propicia o desenvolvimento de microrganismos.

Mantém o desempenho do sistema inalterado durante toda a vida útil do edifício, não se degradando com o tempo.

A lingueta autocolante facilita a correta vedação das juntas.

Melhora o isolamento de ruídos de impacto, comparativamente a um soalho sem Fonas 2.8:

$$\Delta L_w = L_{w0} - L_w = 73,5 - 49,5 = 24 \text{ dB}$$

Test Report CSI nº 0136/DC/ACU/03

Nota: O produto deve ser armazenado num local protegido da luz solar.

descrição	ref	F.P.	U.V.	PVP
FONAS 2.8 2,8x1000x20000 20,00 m <sup>2</sup>	1035044	E7V13P07	m <sup>2</sup>	7,63

## MANTA LV FONAS 31



descrição	ref	F.P.	U.V.	PVP
MANTA LV FONAS 31 8x1 m 8 mm 8 m <sup>2</sup>	1039498	E7V13P07	m <sup>2</sup>	11,32

## ISOLAMENTO TERMO-ACÚSTICO / LÃ MINERAL

### ISOLAMENTO PARA TETOS INDUSTRIAIS





#### ARENA ABSORÇÃO



Painel semirrígido de Lã Mineral ARENA ISOVER, revestido numa das faces com uma película de vidro de cor preta.

 **Condutividade térmica**  
0,032 λd

 **Absorção acústica**  
15 mm 0,3 α  
25 mm 0,3 α  
40 mm 0,7 α

 **Resistência térmica**  
15 mm 0,4 m<sup>2</sup> K/W  
25 mm 0,7 m<sup>2</sup> K/W  
40 mm 1,1 m<sup>2</sup> K/W

 **Reação ao fogo**  
A1

 DAP's

Excelente condicionamento acústico.  
Película estética para tetos falsos perfurados.  
Formato de rolo que melhora o rendimento da instalação.  
Medida de proteção passiva contra incêndios no edifício.  
Produto sustentável, com composição em material reciclado superior a 50%. Material 100% reciclável.  
Material inerte que não propicia o desenvolvimento de microrganismos.  
Mantém o desempenho do sistema inalterado durante toda a vida útil do edifício, não se degradando com o tempo.

descrição	ref	F.P.	U.V.	PVP
ARENA ABSORÇÃO 15x595x595 21,24 m <sup>2</sup>	1035024	E7V13P10	m <sup>2</sup>	11,74
ARENA ABSORÇÃO 25x600x1200 11,52 m <sup>2</sup>	1021297	E7V13P10	m <sup>2</sup>	8,91

#### ARENA CONFORT



Rolo de Lã Mineral ARENA ISOVER, revestido numa das faces com uma película de vidro de cor preta.

 **Condutividade térmica**  
0,037 λd

 **Absorção acústica**  
25 mm 0,3 α  
30 mm 0,6 α  
40 mm 0,7 α

 **Resistência térmica**  
25 mm 0,65 m<sup>2</sup> K/W  
30 mm 0,8 m<sup>2</sup> K/W  
40 mm 1,05 m<sup>2</sup> K/W

 **Reação ao fogo**  
A2

Excelente condicionamento acústico.  
Película estética para tetos falsos perfurados.  
Formato de rolo que melhora o desempenho da instalação.  
Medida de proteção passiva contra incêndios no edifício.  
Produto sustentável, com composição em material reciclado superior a 50%. Material 100% reciclável.  
Material inerte que não propicia o desenvolvimento de microrganismos.  
Mantém o desempenho do sistema inalterado durante toda a vida útil do edifício, não se degradando com o tempo.

descrição	ref	F.P.	U.V.	PVP
ARENA CONFORT 25x600x20000 24 m <sup>2</sup>	1000817	E7V13P10	m <sup>2</sup>	5,86
ARENA CONFORT 40x600x15000 18 m <sup>2</sup>	1004584	E7V13P10	m <sup>2</sup>	8,90

# ESPECIALISTAS EM SISTEMAS DE CONSTRUÇÃO

PLACAS

TETOS

ISOLAMENTOS

CALORIFUGADOS

DECORAÇÃO E ACESSÓRIOS

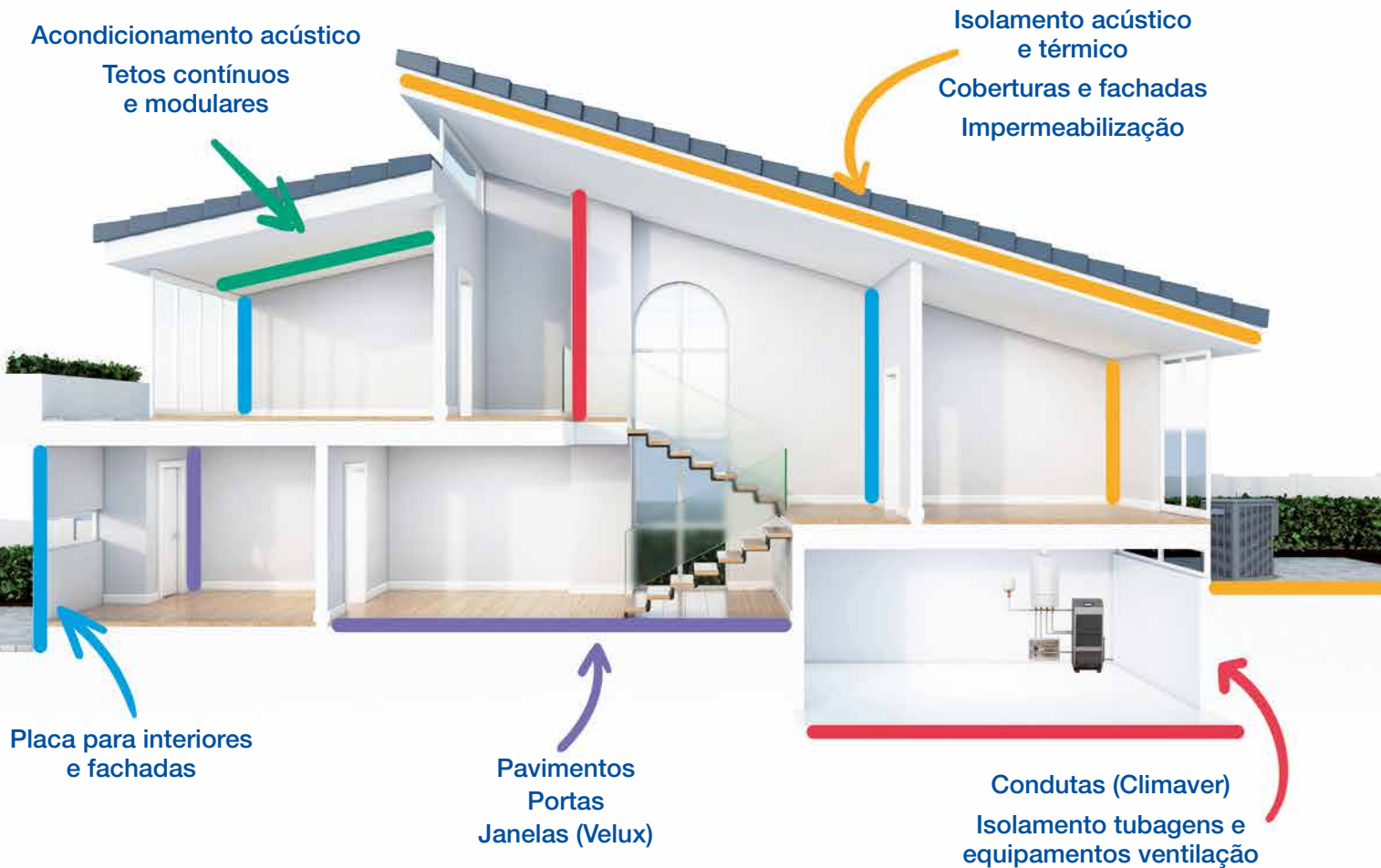

**Stock**  
+ 5.000  
Referências em  
stock



**Gama**  
Variedade de  
gama



**Linhas de crédito para profissionais**  
Facilitamos o pagamento das suas compras



**Orçamento sem compromisso**  
Apoiamos durante todo o processo



**Frota**  
Levamos o material até onde necessitar



**Descarga em altura**  
Serviços especiais



**Apoio ao cliente**  
Com o apoio dos nossos especialistas



**Localização**  
44 pontos de venda + 1 de logística



**Ajuda no carregamento**  
Conforto e segurança



**Demonstrações e formação para profissionais**  
Atualização e ampliação de conhecimentos

# CONDIÇÕES GERAIS DE VENDA

Não será entregue nenhuma mercadoria sem a assinatura prévia da nota de entrega por parte do cliente ou da pessoa autorizada por ele, indicando o nome completo, número do documento de identificação e cargo desempenhado na empresa pelo signatário.

**EMBALAGEM.** A mercadoria é entregue na embalagem fornecida pelo fornecedor. Caso o cliente desejar uma embalagem diferente da original, deverá informar oportunamente a Distriplac Portugal com isol. unip LDA, assumindo o custo derivado dessa alteração.

**CONDIÇÕES DE PAGAMENTO.** Salvo concessão de crédito acordada pelas partes, o pagamento da mercadoria é efetuado em numerário. No caso de incumprimento por parte do cliente das condições de pagamento acordadas, a Distriplac Portugal com isol. unip LDA poderá suspender as entregas pendentes e cancelar as encomendas do cliente em curso.

**RESERVA DO DOMÍNIO.** A Distriplac Portugal com isol. unip LDA reserva-se o domínio das mercadorias vendidas até perfazer a totalidade do seu pagamento. Se o pagamento não for efetuado, a Distriplac Portugal com isol. unip LDA poderá recuperar a posse das mesmas e recolhê-las no local onde se encontram, após decorridos 3 dias de ter sido solicitado o pagamento ao cliente, sem que nesse período o mesmo tenha sido efetuado. A recuperação da posse não prejudica outros potenciais direitos que a Distriplac Portugal com isol. unip LDA possa exercer.

A reserva do domínio não significa que a Distriplac Portugal com isol. unip LDA assumira os riscos de perda ou dano, os quais serão por conta do cliente a partir da data de entrega.

Caso seja apresentado pedido de falência ou de penhora, de todo ou de uma parte do património do cliente, este deverá notificar esta situação imediatamente à Distriplac Portugal com isol. unip LDA, obrigando-se a colocar à sua disposição a posse das mercadorias. Os gastos de recuperação serão por conta do cliente.

**CANCELAMENTO E DEVOUÇÃO.** Apenas se aceitarão as devoluções previamente acordadas. Não se aceitará o cancelamento ou a devolução de materiais especiais não padrão que tenham sido fabricados ou que se encontrem em fase de fabrico a pedido expresso do cliente. Não se admitirá, em nenhum caso, mercadoria manuseada e/ou utilizada ou com a embalagem deteriorada.

**RECLAMAÇÕES.** Só se admitirão reclamações por danos, erros ou mercadorias incompletas, se essas circunstâncias estiverem indicadas na nota de entrega da transportadora, e se a mesma for remetida à Distriplac Portugal com isol. unip LDA via fax para a sua decisão num prazo não superior a 5 dias úteis, a partir da data de receção da mercadoria. Por esse motivo, é imprescindível verificar a mercadoria no momento da chegada para poder apresentar as oportunas reclamações em cada caso.

**LEI APLICÁVEL E JURISDIÇÃO.** Estas Condições Gerais de Venda ficam totalmente submetidas à legislação espanhola. Para a resolução de qualquer divergência derivada da execução ou interpretação destas condições gerais, as partes submetem-se expressamente aos Tribunais da cidade de Barcelona.

Salvo condições especiais acordadas por escrito entre a Distriplac Portugal com isol. unip LDA e o cliente, a venda de qualquer mercadoria, independentemente de constar na “tabela de preços de venda da Distriplac Portugal com isol. unip LDA”, está sujeita às cláusulas que a seguir se especificam.

**OFERTAS.** As nossas ofertas não constituem uma aceitação implícita do pedido efetuado pelo cliente. As quantidades, dimensões, espessuras e pesos dos materiais são aproximados.

**ENCOMENDAS.** Qualquer encomenda será considerada definitiva por parte do cliente, e a mesma deverá ser realizada por escrito e enviada para os escritórios da Distriplac Portugal com isol. unip LDA. As encomendas devem ser confirmadas previamente e por escrito pela Distriplac Portugal com isol. unip LDA. A aceitação da encomenda por parte da Distriplac Portugal com isol. unip LDA implica a adesão do cliente, sem reservas, às presentes condições gerais de venda, as quais não poderão ser modificadas por estipulações contrárias, ainda que constem nos formulários de encomenda do cliente, ou nas suas condições gerais de compra.

A Distriplac Portugal com isol. unip LDA reserva-se o direito de modificar as especificações dos produtos, preços, assim como as condições de venda especificadas na “tabela de preços da Distriplac Portugal com isol. unip LDA”, sem aviso prévio.

A disponibilidade dos produtos referenciados pode ser pontualmente afetada. Nesse caso, a Distriplac Portugal com isol. unip LDA disponibilizará produtos substitutos ou de similares características.

**PREÇOS.** Os nossos preços regem-se pelas condições económicas estabelecidas no momento da publicação da tabela de preços, pelo que são suscetíveis de serem revistos e modificados sem aviso prévio. Os preços da tabela correspondem à mercadoria existente nos nossos armazéns, sem incluir o IVA ou qualquer outro imposto aplicável.

**PRAZOS DE ENTREGA.** Os prazos de entrega indicados aos nossos clientes são meramente indicativos, eximindo-se a Distriplac Portugal com isol. unip LDA de qualquer responsabilidade pelos eventuais danos e prejuízos decorrentes do atraso.

**CONDIÇÕES DE ENTREGA.** Salvo condições especiais acordadas com o cliente, os envios são sempre por conta e risco do cliente. A mercadoria é transportada por conta e risco do cliente, cessando toda a responsabilidade da Distriplac Portugal com isol. unip LDA a partir do momento da entrega ao transportador.

A Distriplac Portugal com isol. unip LDA não assume qualquer responsabilidade pelos atrasos originados pelo transportador.

No caso de envio de mercadoria para o local da obra, o cliente está obrigado a adotar todas as medidas e disposições necessárias para assegurar a boa receção da mercadoria para que o transportador possa alcançar, sem qualquer perigo ou risco, o local de descarga e realizá-la com a maior brevidade possível. As permanências e o tempo de imobilização dos veículos serão por conta e risco do cliente.





## “MAKING THE WORLD A BETTER HOME.”

**O NOSSO PROPÓSITO DEFINE O CAMINHO PARA O NOSSO FUTURO.** SOMOS FABRICANTES E DISTRIBUIDORES. JUNTAMENTE COM OS NOSSOS CLIENTES E PARA ELES, CONCEBEMOS MATERIAIS E SOLUÇÕES QUE TEM UM IMPACTO POSITIVO NA VIDA DE TODOS, PROPORCIONANDO BEM-ESTAR, QUALIDADE DE VIDA E PERFORMANCE, AO MESMO TEMPO QUE CUIDAMOS DO PLANETA.

**O NOSSO PROPÓSITO REFLETE QUEM SOMOS.** OS NOSSOS 350 ANOS DE HISTÓRIA, A NOSSA FORÇA COLETIVA E A NOSSA LIDERANÇA PERMITEM O NOSSO DESENVOLVIMENTO DE UMA FORMA INCLUSIVA, ENFRENTANDO OS PRINCIPAIS DESAFIOS DA HUMANIDADE, ALTERAÇÕES CLIMÁTICAS, PROTEÇÃO DE RECURSOS E A LUTA CONTRA A DESIGUALDADE. SOMOS UMA EMPRESA INTERNACIONAL E MULTILOCAL, TOTALMENTE INTEGRADA NOS TERRITÓRIOS ONDE OPERAMOS PARA APOIAR E AJUDAR A CONSTRUIR UM MUNDO MAIS JUSTO E SUSTENTÁVEL, ABERTO E ACOLHEDOR.

**O NOSSO PROPÓSITO É UM INCENTIVO À AÇÃO.** A NOSSA ABORDAGEM ESTÁ CLARAMENTE CENTRADA NO FUTURO. JUNTAMENTE COM OS NOSSOS CLIENTES, PARCEIROS E TODOS OS GRUPOS DE INTERESSE COM QUEM NOS RELACIONAMOS, ORIENTA-NOS NO SENTIDO DE DESENCADARMOS ASPIRAÇÕES INDIVIDUAIS E COLETIVAS PARA PERMITIR QUE TODOS VIVAM NUM MUNDO MELHOR. ESTIMULA-NOS A INOVAR ABERTAMENTE, COM A AMBIÇÃO SEMPRE RENOVADA DE UNIR A HUMANIDADE E A NATUREZA PARA O BEM COMUM.

**O NOSSO PROPÓSITO É SUSTENTADO POR VALORES QUE NOS ORIENTAM.** DESENVOLVEMOS OS NOSSOS NEGÓCIOS RESPEITANDO OS NOSSOS PRINCÍPIOS DE COMPORTAMENTO E ATUAÇÃO E OS VALORES HUMANISTAS PRESENTES NA NOSSA CULTURA CORPORATIVA. A ESCUTA, O DIÁLOGO, A BONDADE, A SOLIDARIEDADE, A CONFIANÇA E O RESPEITO PELA DIFERENÇA SÃO PONTOS CENTRAIS DO NOSSO COMPROMISSO.

ESTA É A AMBIÇÃO PROFUNDA DO NOSSO PROPÓSITO: AGIR, TODOS OS DIAS, PARA **TORNAR O MUNDO NUM LUGAR MAIS BONITO E SUSTENTÁVEL PARA SE VIVER.**





**REGIÃO ESTE**  
**DISTRIPAC CORNELLÀ DE LLOBREGAT**  
 C. Albert Einstein, 25  
 08940 Cornellà de Llobregat  
 Tel. 93 475 11 62

**DISTRIPAC BARCELONA**  
 C. de Caracas, 22  
 08030 Barcelona  
 Tel. 93 278 80 67

**DISTRIPAC SANT QUIRZE**  
 C. del Vallès, 3  
 08192 St. Quirze del Vallès (Barcelona)  
 Tel. 93 575 32 82 / 93 586 39 03

**DISTRIPAC MANRESA**  
 Carrer Pedraforca, 1  
 Pol. Ind. Casa Nova  
 08272 Sant Fruitós de Bages, Barcelona,  
 Tel. 93 873 86 52

**DISTRIPAC REUS**  
 C. del camí de Valls, 96  
 43204 Reus  
 Tel. 97 775 75 19

**DISTRIPAC MALLORCA**  
 Pol. Ind. Son Castelló  
 C. Gremi Boneters, 24  
 07009 Palma de Mallorca  
 Tel. 971 43 60 08

**DISTRIPAC MENORCA**  
 Pol. Ind. Poima  
 Carrer de Curniola, 33  
 07714, Mahón, Menorca  
 Tel. 971 22 84 84

**DISTRIPAC IBIZA**  
 Carrer Riu Xúquer, 1  
 07800 Santa Eulària des Riu (Ibiza)

**DISTRIPAC VILANOVA I LA GELTRÚ**  
 Pol. Ind. Santa Magdalena  
 Rda. Europa, 72 esq. Països Catalans, 15  
 08800 Vilanova i la Geltrú  
 Tel. 93 814 22 73

**DISTRIPAC FIGUERES**  
 Pol. Ind. de Llers C-2  
 Ctra. Nacional II - km 760  
 17730 Llers-Figueres  
 Tel. 97 251 36 97

**DISTRIPAC OLOT**  
 Ctra. de la Canya, 183  
 17800 Olot  
 Tel. 972 27 48 99

**DISTRIPAC MAÇANET DE LA SELVA**  
 Autopista AP-7 Salida 9  
 17412 Maçanet de la Selva  
 Tel. 972 85 81 25

**DISTRIPAC SANTA CRISTINA D'ARO**  
 Ctra. de Sant Feliu km 31,2  
 Paratge Bufaganyes  
 17246 Santa Cristina d'Aro  
 Tel. 972 83 82 23

**DISTRIPAC LLEIDA**  
 Ctra. Vall d'Aran km 3,8  
 25196 Lleida  
 Tel. 973 23 74 48

**DISTRIPAC MOLLERUSSA**  
 Av. de la Pau, 22  
 25230 Mollerusa  
 Tel. 97 360 09 06

**REGIÃO LEVANTE**  
**DISTRIPAC CASTELLÓN**  
 Av. Hermanos Bou ZH 223  
 12100 Castellón  
 Tel. 96 473 03 90

**DISTRIPAC VALENCIA**  
 Pol. Ind. Vereda Sur nº 6  
 C. Martino 10, 11 y 12  
 46469 - Beniparrell  
 Tel. 96 126 86 76

**DISTRIPAC QUART DE POBLET**  
 Avenida Reial Monestir Santa Maria  
 de Poblet, 8  
 46930 Quart de Poblet (Valencia)  
 Tel. 96 313 70 00

**DISTRIPAC VILLAFRANQUEZA**  
 C. Barranco del Pálamo, 8  
 03112 Villafranqueza (Alicante)  
 Tel. 96 517 99 71

**DISTRIPAC ELCHE**  
 C. Murcia, 15-2 Pol. Ind. Altavix  
 03203 Elche (Alicante)  
 Tel. 96 546 61 93

**DISTRIPAC VILLOJOYOSA**  
 Partida la Cala, finca nº12  
 03570 Villajoyosa (Alicante)  
 Tel. 96 589 08 75

**DISTRIPAC MURCIA**  
 Pol. Ind. Oeste de San Ginés  
 Av. del Descubrimiento, parcela 16.8.A  
 30820 Alcantarilla (Murcia)  
 Tel. 96 881 76 14

**DISTRIPAC ALBACETE**  
 Carretera Mahora, Km 0,1,  
 02006 Albacete  
 Tel. 967 21 51 09

**DISTRIPAC ALMANSÁ**  
 Pol. Ind. El Mugron 3ª fase,  
 C. Cortadoras, s/n,  
 02640 Almansa (Albacete)  
 Tel. 967 34 11 34

**DISTRIPAC ZARAGOZA**  
 Ctra. de la Cogullada, 23-25-27  
 50014 Zaragoza  
 Tel. 97 646 46 95

**REGIÃO NAVARRA**  
**DISTRIPAC ESQUIROZ**  
 Pol. Ind. Comarca 2, calle B, 8  
 31191 Esquíroz (Navarra)  
 Tel. 34 948 85 41 11

**DISTRIPAC ESTELLA**  
 Pol. Merkatondoa, 34 nave 6  
 31200 Estella (Navarra)  
 Tel. +34 948 55 08 59

**DISTRIPAC TUDELA**  
 Pol. Las Labradas,  
 Calle Castilla y León, 19 - 2  
 31500 Tudela (Navarra)  
 Tel. 34 948 82 07 87

**REGIÃO GALICIA**  
**DISTRIPAC VIGO**  
 Pol. Ind. Sardoma  
 Camiño Raposeira, 14  
 36214 Vigo  
 Tel. Industria 98 628 84 15  
 Tel. Construcción 98 626 65 55

**DISTRIPAC LA CORUÑA**  
 Rua Brasil nº 6 y Rua Magdalena Riel  
 nº 6 Lugar de Meicende  
 15140 Coruña-Arteixo  
 Tel. 98 117 56 75

**REGIÃO NORTE**  
**DISTRIPAC OIARTZUN**  
 Parque Logístico Lanbarren  
 Arkotz Kalea, 3 pabellón 3  
 20180 Oiartzun  
 Tel. 94 349 82 00 / 600 403 843

**DISTRIPAC BERGARA**  
 Pol. Ind. San Juan, 91  
 20570 Bergara  
 Tel. 94 376 94 00

**DISTRIPAC VITORIA**  
 C. Venta de la Estrella, 2 Pab. 14-17  
 01006 Vitoria  
 Tel. 94 523 07 02

**DISTRIPAC BARAKALDO**  
 Pol. Ind. Ugarte, s/n  
 48510 Valle de Trápaga (Vizcaya)  
 Tel. 944 202 250

**DISTRIPAC SANTANDER**  
 Pol. Ind. de Heras, 322  
 39792 Heras, Santander  
 Tel. 942 36 90 69

**REGIÃO MADRID**  
**DISTRIPAC VALLECAS**  
 Pol. Ind. Vallecas  
 C. Luis I, 56-58  
 28031 Vallecas  
 Tel. 91 380 03 03 / 91 751 75 20

**DISTRIPAC GETAFE**  
 Pol. Ind. El Lomo  
 N. IV dirección Córdoba salida nº 13  
 C. Helena Rubinstein, 2  
 28906 Getafe  
 Tel. 91 565 82 00

**DISTRIPAC ALCOBENDAS**  
 C. Granja, 37 (acceso por calle Imprenta)  
 28108 Alcobendas (Madrid)  
 Tel. 91 844 79 80

**REGIÃO CASTILLA - ASTURIAS**  
**DISTRIPAC VALLADOLID**  
 Pol. San Cristóbal  
 C. Plata, 13  
 47012 Valladolid  
 Tel. 98 321 81 65 / 607 298 027

**DISTRIPAC BURGOS**  
 Pol. Ind. Gamonal  
 C. la Bureba, 190  
 (naves San Miguel 41 y 42)  
 09007 Burgos  
 Tel. 94 728 11 47

**DISTRIPAC GIJÓN**  
 Pol. Ind. Puente Rocas  
 C. Thomas Alba Edison, 249  
 33211 Gijón  
 Tel. 98 530 78 83

**REGIÃO SUR**  
**DISTRIPAC SEVILLA**  
 Autovía A-92 Sevilla-Málaga km 6,6  
 41500 Alcalá de Guadaíra  
 Tel. 95 563 47 80

**DISTRIPAC MÁLAGA**  
 Pol. Ind. San Luis  
 C. Punta Alta, 52  
 29006 Málaga  
 Tel. 95 236 31 74

**DISTRIPAC MARBELLA**  
 Pol. Ind. La Ermita  
 C. Zinc, 8  
 29603 Marbella (Málaga)  
 Tel. 95 277 33 26

**DISTRIPAC CÁDIZ**  
 Av. Ingeniero Marcos Seguí, 48  
 11500 El puerto de Santa María (Cádiz)  
 Tel. 95 236 31 74

**DISTRIPAC CÁCERES**  
 Pol. Ind. las Capellanías  
 C. Molineros, 219  
 10005 Cáceres  
 Tel. 927 62 16 31

**DISTRIPAC HUELVA**  
 C. A, 136  
 21007 Huelva  
 Tel. 959 36 79 87

**DISTRIPAC BADAJOZ**  
 Polígono el Nevero  
 C. Nevero Doce, 36  
 06006 Badajoz  
 Tel. 927 62 16 31

**REGIÃO CANARIAS**  
**DISTRIPAC GRAN CANARIA**  
 C. El Procesador, 1  
 35220 Telde, Las Palmas  
 Tel. 629 91 69 07

**DISTRIPAC FUERTEVENTURA**  
 C. El Virazón, 7  
 35600 Puerto del Rosario, Las Palmas  
 Tel. 616 45 13 84

**DISTRIPAC TENERIFE**  
 C. Las Macetas, 6  
 Pol. Ind. Los Majuelos  
 38108 La Laguna, Santa Cruz de Tenerife  
 Tel. 620 18 26 12

**PORTUGAL**  
**DISTRIPAC PORTO**  
 Rua de Cídras, 1540  
 4455-442 Perafita  
 Tel. +35 122 975 10 06

**DISTRIPAC LISBOA**  
 Armazéns Tejo, EN 10, Km 139  
 2695-718 São João da Talha (Lisboa)  
 Tel. +35 121 949 18 20 / 1 / 2

**DISTRIPAC LISBOA ALFRAGIDE**  
 Av. Engenharia Maria Lurdes  
 Pintassilgo Armazem 3  
 2790-051 Portela de Carnaxide (Lisboa)  
 Tel. +35 121 425 01 01

**DISTRIPAC BRAGA**  
 Rua da Irmã Lúcia, Lote B6  
 Parque Industrial de Frossos,  
 4700-152 Braga  
 Tel. +35 960 272 008

**DISTRIPAC CACÉM**  
 Rua Agualva dos Açores 11  
 2735-557 Agualva-Cacém  
 Tel. +35 963 785 176

**DISTRIPAC**

**Distriplac Portugal-Comércio Isolamentos, Unipessoal, LDA**

**+35 122 975 10 06\***

\*Custo da chamada: tarifa para rede fixa nacional

**distriplac.pt**